



ИЗОБРЕТАТЕЛЬ

2 2013

РАЦИОНАЛИЗАТОР®

ПРИ СОДЕЙСТВИИ КОМИТЕТА ГОСУДАРСТВЕННОЙ ДУМЫ
ФЕДЕРАЛЬНОГО СОБРАНИЯ РФ ПО ПРОМЫШЛЕННОСТИ

ИЗДАЕТСЯ
С 1929 Г.

журнал публикует творческие решения актуальных задач технического прогресса

**КАК ТЕБЕ
ЖИВЕТСЯ,
РОССИЙСКИЙ
ЧАСОВЩИК?**



В ПОМОЩЬ



«ГИД-1200м»
ждет
заказчиков

4

Энергомашине
Ярышкина
не нужно
топливо

9

Продолжаем
собирать
раритетное
издание

15

Сказка ложь,
да в ней
намек...

19

Тайная причина
бомбардировки
Триполи

28

Вновь
приходит
на помощь
А.Кукушкин

32



ЧИТАЙТЕ
21

ВНИМАНИЕ! ВНИМАНИЕ! ВНИМАНИЕ!

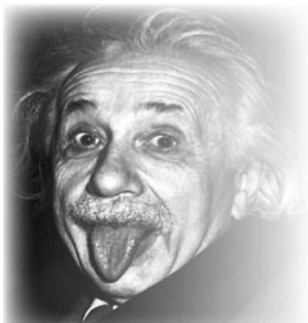

**ВСЕМ!
ВСЕМ!
ВСЕМ!**

**НАКАНУНЕ
85-Й ГОДОВЩИНЫ НАШЕГО ЖУРНАЛА,
КОТОРАЯ БУДЕТ ОТМЕЧАТЬСЯ В 2014 ГОДУ,
ВЫ МОЖЕТЕ СТАТЬ ОБЛАДАТЕЛЕМ
ФАКСИМИЛЬНОГО ИЗДАНИЯ
«ИЗОБРЕТАТЕЛЬ» №1 за 1929 г.**



Первый номер журнала «ИЗОБРЕТАТЕЛЬ» открывает статья Альберта Эйнштейна «Массы вместо единиц», где великий ученый говорит, что время гениальных изобретателей-одиночек прошло, наступает замечательная эпоха коллективного изобретательства. В этой январской книжке новорожденного издания блистательный подбор авторов. Со статьями выступают крупные государственные и партийные деятели — В. Куйбышев, Л. Каменев, замечательные писатели — М. Пришвин, В. Шкловский, Н. Погодин, знаменитый журналист М. Колюцов, академики, выдающиеся инженеры и простые рабочие. Печатается бюллетень важнейших государственных решений по изобретательским делам, в том числе о привилегиях, помогавших тогдашним изобретателям жить и заниматься творчеством. Одним словом, это окно, через которое мож-

но заглянуть в наше прошлое, сравнить с сегодняшними реалиями, не всегда в пользу последних, удивиться современности обсуждаемых тем, увидеть уровень технических проблем и их решения, проникнуться духом и величием инженерного мышления того времени.

Итак, «ИЗОБРЕТАТЕЛЬ» №1 за 1929 г. продолжает печататься (начало в №5 за 2012 г.).

Сегодня вы видите следующие 4 внутренние страницы. Далее в каждом номере ИР на с. 15, 16, 17 и 18 продолжится публикация очередных страниц «ИЗОБРЕТАТЕЛЯ». И окончательно соберется у вас, дорогие подписчики, это раритетное издание в январе 2014 г. Другим, знакомым, всем, для кого изобретательство не пустой звук, можете передать, что ВСЕ номера с «Изобретателем» можно будет приобрести в редакции.



«АРХИМЕД»



Организаторы салона «Архимед» совместно с редакцией журнала «Изобретатель и рационализатор» проводят акцию, обещающую статью весьма плодотворной.

Редакция предлагает любому новатору приобрести 100 номеров журнала, в котором будет опубликована страница с текстом и иллюстрациями, рассказывающими о существовании его изобретений или рацпредложений по договоренности с автором, с оплатой по 100 рублей за экземпляр.

Купленные журналы участник акции может распространять по своему усмотрению: раздать родным, друзьям, знакомым и потенциально интересующимся соратникам и инвесторам. Польза двойная: публикация и адресная реклама, которые непременно принесут пользу автору.

Дерзайте, товарищи новаторы, и обряцете.

Ждем вас на «Архимеде» со 2 по 5 апреля 2013 г. в пав. №4 «Сокольников» на стенде журнала «ИР», где и будут заключаться договоры.

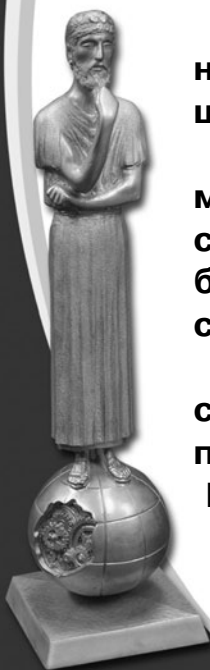



ИЗОБРЕТАТЕЛЬ И РАЦИОНАЛИЗАТОР®

2 2013

ЕЖЕМЕСЯЧНЫЙ НЕЗАВИСИМЫЙ ЖУРНАЛ ИЗОБРЕТАТЕЛЕЙ И РАЦИОНАЛИЗАТОРОВ

Журнал включен в Российский индекс научного цитирования

Главный редактор
В.Т.БОРОДИН (к.т.н.)

Редакционный совет:
М.И.Гаврилов (зам. главного редактора)

А.П.Грязев — зам. председателя
Республиканского совета ВОИР
Ю.В.Гуляев (академик РАН) —
директор Института радиотехники
и электроники РАН

Ю.М.Ермаков (д.т.н.) — проф. МГУ
приборостроения и информатики

Б.Д.Залещанский (к.т.н., д.э.н.) —
проф. Московского ГТУ радиотехники,
электроники и автоматики (МИРЭА)

В.А.Касьянников (к.т.н.) —
зам. главного конструктора
ГК «Российские вертолеты»

О.А.Морозов — директор
НПП «МАГРАТЕП»

А.С.Сигов (академик РАН) — ректор
Московского ГТУ радиотехники,
электроники и автоматики (МИРЭА)

В.П.Чернолес (к.т.н., д.п.н.) —
зам. председателя С.-Петербургского
и Ленинградского советов ВОИР

Ш.Ш.Чипашвили (к.т.н.) — первый
зам. генерального директора
МНТК «Прикладные Информационные
Технологии и Системы»

Номер готовили:

Редакторы **О.М.Сердюков**

С.А.Константинова

А.Ф.Ренкель

Е.М.Рогов

Фотожурналист

Обозреватель

Внештат. корр.

Худож. редактор

Графика

Верстка

Корректор

Консультант

Ю.Н.Егоров

Ю.Н.Шкроб

А.В.Пылаева

Ю.М.Аратовский

Е.В.Карпова

Н.В.Дюмина

Н.А.Хохлов

Е-mail: **valeboro@gmail.com**
valeboro@yandex.ru

Сайт: **www.i-r.ru**

Тел. (495) 434-83-43

Адрес для писем:

Редакция журнала «Изобретатель
и рационализатор». 119454, Москва,
пр-т Вернадского, 78, строение 7.

УЧРЕДИТЕЛЬ —

коллектив редакции журнала

Журнал «Изобретатель и рационализатор»
зарегистрирован Министерством печати
и массовой информации РСФСР 3 октября
1990 г. Рег. №159

Присланные материалы не рецензируются
и не возвращаются. Перепечатка мате-
риалов разрешается со ссылкой на журнал
«Изобретатель и рационализатор». Мнение
редакции может не совпадать с мнением
авторов

©«Изобретатель и рационализатор», 2013

Подп. в печать 28.01.2013. Бумага офс. №1.
Формат 60x84/8. Гарнитура «PragmaticaС». Печать
офсетная. Усл.-печ. л. 4. Тираж 2000 экз. Зак. 0185

Отпечатано ОАО «Московская газетная типогра-
фия», 123995, ГСП-5, Москва Д-22, ул.1905 года, 7

В НОМЕРЕ:

МИКРОИНФОРМАЦИЯ	С.КОНСТАНТИНОВА	2
МАСТЕРСКАЯ Н.ЕГИНА	Е.РОГОВ	4
Катюша стреляет водой		
ИДЕИ И РЕШЕНИЯ		5
Все ли там в порядке? (5). Теперь не ослепит (5). В Липецке настрой на на- вации (6). Безопасен ли канат? (7). Надувной самолет (7). Фильтруем сами (8). Гравитацию — в работу! (9).		
ТЕХНОПАРК С.САГАКОВА	Е.РОГОВ	10
Снайперский арбалет Не варить, а доваривать		
ИЗОБРЕТЕНО		11
Сибирская композиция (11). Гриль: и жаровня, и сушка (11). Профиллак- тическая одежда (11). Универсальная скорлупа (12). Обойдемся без «мышки» (12).		
ПРОБЛЕМАТИКА	Г.ЛОПОВOK	13
Электромобиль готов к рваншу		
РАРИТЕТНОЕ ИЗДАНИЕ		15-18
ИЗОБРЕТАТЕЛЬ. №1, 1929 г. (начало в №№5-12, 2012; 1, 2013)		
СОБСТВЕННОЕ МНЕНИЕ	М.ФИЛОНОВ	19
Заглянувшие в будущее		
ЗНАКОМСТВА	В.БОРОДИН	21
Время по Угличу		
БЛОКНОТ ТЕХНОЛОГА	С.КОНСТАНТИНОВА	24
ВКРАТЦЫ	Ю.БАЗЫЛЕВ	25
ВЫСТАВКИ. ЯРМАРКИ	И.БОЕЧИН, Ю.ЕГОРОВ	26
Открытые инновации		
ТРИБУНА	В.ШАРОВ	28
Внедрение с препинаниями		
ПРИЕМНАЯ ВАШЕГО ПОВЕРЕННОГО	А.РЕНКЕЛЬ	30
БЫЛИ-БАЙКИ	М.ГАВРИЛОВ	31
Не дразните зверей! «Лев на свободе!» Гром — меломан и хулиган		
ЮРИСТ СОВЕТУЕТ, ОСТЕРЕГАЕТ	А.КУКУШКИН	32
АРХИВ-КАЛЕНДАРЬ	В.ПЛУЖНИКОВ	3-я с. обл.
Когда-то в феврале		

На 1-й с. обл.:

Вот они — угличские часовщики.
Фото Евгения РОГОВА.

№2 (758), февраль, 2013. Издаётся с 1929 года

МИ 0201

С возрастом наши артерии, увы, становятся более жесткими, что увеличивает риск сердечно-сосудистых болезней. Узнать, насколько эластична **СТЕНКА СОННОЙ АРТЕРИИ**, поможет ультразвуковое исследование (пат. 2465831). Способ позволяет произвести точную диагностику за счет оценки движения задней стенки сосуда. **344038, Ростов-на-Дону, а/я 276. Т.П.Шабановой (для Е.С.Макаренко).**

МИ 0202

Мужчину с серьезными переломами спрашивают в приемном покое больницы: «Вы женаты?» Ответ: «Нет, я попал под машину!» При сложных переломах костей голени курганские хирурги предлагают **КОНСЕРВАТИВНОЕ ЛЕЧЕНИЕ** с использованием аппарата Илизарова. Спицу для скелетного вытяжения проводят через пяточную кость (пат. 2465858), что позволяет пациенту быстрее выйти из больницы на своих ногах. **640020, Курган, ул.Куйбышева, д.5, кв.10. Т.Н.Коваленко.**



МИ 0203

В Германии к буренкам и молоку относятся очень бережно. Немецкий **КОЛЛЕКТОР ДОИЛЬНОГО АППАРАТА** с запираемыми камерами (пат. 2465768) ни при каких условиях не даст грязи попасть в молокоприемник. **105082, Москва, Спартаковский пер., д.2, стр.1, секция 1, этаж 3. «ЕВРОМАРКПАТ».**

МИ 0204

Насколько прочна поверхность алмазных зубьев, без которых невозможна **РАБОТА БУРОВОГО ДОЛОТА**, подскажет проверочное устройство (пат. 2466377). Над уникальным устройством, не имеющим прототипов, трудились сразу 15 соавторов. Надеемся, что не получилось — у 15 няnek дитя без зуба... **443100, Самара, ул.Молодогвардейская, д.244. Главный корпус ГОУ ВПО СаГТУ, патентный отдел.**

МИ 0205

Электролитно-плазменная технология (пат. 2467098) легко **УДАЛИТ ЗАЩИТНЫЕ ПОКРЫТИЯ** из нитрида титана с поверхности деталей из титановых сплавов и может быть использована

при восстановлении деталей турбомашин. **450081, Республика Башкортостан, Уфа, а/я 20. ООО «НПП Вакуум-маш».**

МИ 0206

Маленьким японцам любящие родители разрешают любые шалости. Может, поэтому в концерне «Панасоник» сконструирована **ПРОГРЕССИВНАЯ СТИРАЛЬНАЯ МАШИНА** с необыкновенно надежным стопорным механизмом (пат. 2466225). Закрытая дверца блокируется намертво, и ее не откроют даже самые изобретательные озорники. **129090, Москва, ул.Б. Спасская, д.25, стр.3. ООО «Юридическая фирма «Городисский и партнеры».**



МИ 0207

«Море, море, волна под облака...» **ВОЛНОЭНЕРГЕТИЧЕСКОЕ УСТРОЙСТВО** изобретено в Швеции. Состоит из плавающего тела и электрического линейного генератора (пат. 2466294). Статор и преобразователь последнего совершают возвратно-поступательные движения вдоль центральной оси, причем статор прикреплен на дне моря, а преобразователь соединен с поплавком. **129090, Москва, ул.Б. Спасская, д.25, стр.3. ООО «Юридическая фирма «Городисский и партнеры».**



МИ 0208

ДВИГАТЕЛЬ ВНУТРЕННЕГО СГОРАНИЯ содержит маховик, системы зажигания и отвода выхлопных газов и вертикально расположенный цилиндр,

поршень которого связан с бесшатунным механизмом и маховиком (пат. 2466283). Новая кинематическая схема преобразования поступательного движения поршней во вращательное движение маховика существенно упрощает конструкцию ДВС. **625041, Тюмень, ул.Краснодарская, д.18. В.Н.Карнаухову.**

МИ 0209

ГАЗОГЕНЕРАТОР группы вологодских изобретателей работает на отходах лесопереработки (пат. 2466177). В качестве нагревательного устройства используется секционный индуктор с переменным шагом навивки по высоте камеры газификации. Годится для питания двигателей внутреннего сгорания, газификации и теплоснабжения автономных поселений. **160029, Вологда, ул.Фрязиновская, д.21, кв.66. Л.А.Разумовой.**

МИ 0210

В белозубой улыбке явно проглядывает горечь потерь на услуги стоматолога... **СОХРАНИТЬ ЗУБЫ И ДЕНЬГИ**, видимо, поможет не обычная зубная нить, а износостойкая лента (пат. 2465863), которую для лучшего скольжения американские изобретатели снабдили множеством ребер. Чего только не придумают эти янки! **129090, Москва, ул.Б. Спасская, д.25, стр.3. ООО «Юридическая фирма «Городисский и партнеры».**



МИ 0211

Реклама: «Покупайте насосы фирмы «Заря»! В нужный момент они не подкачают!» Для надежности и долговечности своего гидродвигателя (пат. 2466043) изобретатель А.А.Соболев установил на его выходном валу второй **ГИДРОДВИГАТЕЛЬ**, повернутый относительно первого на 180°. Насос такой конструкции уж точно подкачает. **432000, Ульяновск, ул.Варейкиса, д.41, кв.18. А.А.Соболеву.**

МИ 0212

Гинекологические кресла имеют, как правило, большой вес и сложную конструкцию, поэтому их редко используют за пределами стационара. В некоторых случаях выручит **ПЕРЕНОСНОЕ РАЗБОРНОЕ КРЕСЛО**, которое можно

доставить на место осмотра в виде отдельных узлов (пат. 2465880) и быстро собрать. 344002, Ростов-на-Дону, ул.Московская, д.78. В.С.Степанову.

МИ 0213

Корова, которая дает мало молока, называется жадина-говядина. Повысить надои поможет **КОРМОВАЯ ДОБАВКА** из зерен пшеницы, ржи, ячменя (пат. 2466552). Чтобы буренки легко усваивали добавку, при ее приготовлении используются ферменты амилазубтилин и глюкаваморин. 630559, Новосибирская обл., Новосибирский р-н, р.п. Кольцово, д.6, кв.122, патентоведу Ю.Н.Мистюруну.

МОГЛИ БЫ ДАТЬ МНЕ ПИЩЕВУЮ ДОБАВКУ! Я ЭТОГО ДОСТОЙНА!!!

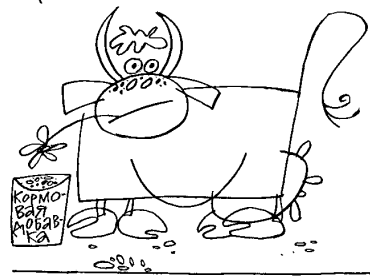

МИ 0214

Купили энергосберегающую лампочку, включили, а она не горит? Все правильно, бережет энергию. Вместо обязательной утилизации безответственные граждане чаще всего выбрасывают **ЛЮМИНЕСЦЕНТНЫЕ ЛАМПЫ** на свалку. А ведь опасный люминофор из них можно извлечь (пат. 2247608) так аккуратно, что от ртутных загрязнений не пострадают ни атмосфера, ни работники, занимающиеся утилизацией. 236017, Калининград, пр-т Победы, д.105, кв.11. Е.А.Алепину.

МИ 0215

У носорога плохое зрение, но это не его проблемы. Увернуться вовремя встречным-поперечным поможет идеальное зрение или **ИСКУССТВЕННЫЙ ХРУСТАЛИК ГЛАЗА**. Передняя поверхность оптической части нового хрусталика выполнена (пат. 2465866) в виде выпуклой эллиптической поверхности, а задняя опорная — в виде поверхности асферической пластинки Шмидта. 127486, Москва, Бескудниковский б-р, д.59а. ФГУ МНТК «Микрохирургия глаза» им. акад. С.Н.Федорова.

МИ 0216

В корпорации «Ниппон стил» **СТАЛЬНОЙ ЛИСТ** сначала покрывают слоем алюминия или его сплава (пат. 2466210). Потом сверху наносят довольно скользкое покрытие, содержащее соединение с кристаллической структурой вюрцита. Такой слоеный «пирог» позволяет повысить произво-

дительность при горячей штамповке. 129090, Москва, ул.Б. Спасская, д.25, стр.3. ООО «Юридическая фирма «Городисский и партнеры».

МИ 0217

Почему женщины любят строителей? Потому что строители поздно начинают и долго не кончают! **РАСТВОРЫ И БЕТОННЫЕ СМЕСИ** для стройки лучше готовить в тороидальном устройстве (пат. 2467871). Секции, из которых собрана его рабочая камера, имеют разный наклон друг к другу и к оси симметрии камеры. Поэтому степень сжатия компонентов растворов и воды возрастает, а процесс интенсифицируется. 350044, Краснодар, ул.Калинина, д.13. Кубанский ГАУ, отдел науки.

МИ 0218

Время погрузки (и выгрузки) багажа в самолет значительно сократит изящное **УСТРОЙСТВО ДЛЯ ПЕРЕМЕЩЕНИЯ ПРЕДМЕТОВ**, которое состоит из подвижной стенки и транспортной ленты (пат. 2466043). Такая конструкция идеально впишет вышеназванное устройство практически в любое пространство. 129090, Москва, ул.Б. Спасская, д.25, стр.3. ООО «Юридическая фирма «Городисский и партнеры».

МИ 0219

На самом деле Земля квадратная, но знают об этом только космонавты и те народы, которые живут по углям. **КАК УПРАВЛЯТЬ ОРИЕНТАЦИЕЙ** пилотируемого космического аппарата при полете по орбите вокруг планеты, знают (пат. 2467929) в Ракетно-космической корпорации «Энергия» им. С.П.Королева. Хотите сориентироваться? Смотрите описание. 141070, Московская обл., Королев, ул.Ленина, д.4а. ОАО «РКК «Энергия».



МИ 0220

Белгородские изобретатели знают, как получить **СВЕРХПЛАСТИЧНЫЙ ЛИСТ** из сплава системы алюминий-магний-литий (пат. 2468114). Такой материал нужен для формовки изделий сложной конфигурации и прессованных профилей, используемых в качестве конструкционных материалов. 308015, Белгород, ул.Победы, д.85. БелГУ, отдел интеллектуальной собственности. Н.Д.Цуриковой.

МИ 0221

ЛИПИДЫ — жироподобные вещества, входящие в состав всех живых клеток. Московские биотехнологи умеют выделять липидную фракцию из биомассы мицелиальных грибов (пат. 2468077). Такие липиды находят применение в фармакологии, пищевой промышленности и даже в качестве биодизельного топлива. 119313, Москва, Ленинский пр-т, д.87, кв.300. И.С.Мысякиной.

МИ 0222

ДАЕШЬ СТРАНЕ УГЛЯ! Установка для производства древесного угля (пат. 2468061) из отходов древесины сконструирована татарскими изобретателями. Им удалось существенно повысить эффективность процесса пиролиза за счет использования в работе установки в качестве топлива пиролизного газа. 420059, Татарстан, Казань, ул.Павлюхина, д.108а, кв.77. Р.Р.Сафину.

МИ 0223

Во всем виноватого Чубайса наверхняка должна заинтересовать **ТАБЛЕТКА СМЕШАННОГО ЯДЕРНОГО ТОПЛИВА** для ТВЭЛов ядерных реакторов изобретательницы А.А.Скрипник. Таблетка (пат. 2467410) содержит спрессованный и спеченный порошок смеси однородных частиц соединения урана и плутония и углеродных каркасных структур (фуллеренов, нанотрубок и нановолокон). 119435, Москва, ул.Малая Пироговская, д.21, кв.13. А.В.Шишкову.

ТОЛЬКО ЧТО ПОЗВОНИЛ ЧУБАЙС И СКАЗАЛ, ЧТО ЕГО УЖЕ НИКАКИЕ ТАБЛЕТКИ НЕ ИНТЕРЕСУЮТ!



МИ 0224

Доставить лакомкам холодное мороженое или горячий шоколад в целости и сохранности поможет **ПЕРЕНОСНОЙ ИЗОТЕРМИЧЕСКИЙ КОНТЕЙНЕР** с регулируемой температурой (пат. 2468312). Охлаждающий или нагревающий блок вставляется внутрь специальной камеры. Подробности приведены в описании. 129090, Москва, ул.Б. Спасская, д.25, стр.3. ООО «Юридическая фирма «Городисский и партнеры».

С.КОНСТАНТИНОВА
Рис. Ю.АРАТОВСКОГО

КАТЮША СТРЕЛЯЕТ

Мы рассказывали нашим читателям о гидроимпульсной установке «ГИД-1200» с дальностью боя до 1200 м (см. «Залты по засухам, пожарам и микробам» ИР, 3, 2010). Публикация обратила на себя внимание работников сельского хозяйства, нефтегазовой промышленности, пожарных и различных подразделений МЧС. Но освоить даже мелкосерийное производство таких установок ни одно из министерств и ведомств так и не решилось. Н.Л.Егин предлагает модернизированный, более технологичный вариант установки.

Анализируя отзывы и комментарии заинтересованных лиц, Николай Леонидович признал, что на сей раз главным фактором неудачи проекта стали не только известный консерватизм и скептицизм чиновников, но и недостатки в конструкции устройства.

Действительно, измерения энергетики «ГИД-1200» проводились в переводе установки с бензина на кислородно-водородную смесь, в результате чего мощность импульсов увеличивалась в 3 раза, соответственно, возрастала и дальность выброса воды. На этом и было сконцентрировано основное внимание. А вот другая очень важная часть установки — а именно бак для воды высокого давления — осталась как бы вне поля зрения.

Как известно из физики, да и по жизни, жидкость даже при очень мощных импульсных давлениях не сжимается, поэтому в нашем случае вода добросовестно передает на стенки бака огромное давление до 500 атм, приложенных к ней. Понятно, что для таких режимов эксплуатации бак перестает быть только хранилищем нескольких тонн воды, а должен стать подобием банковского суперсейфа. Отсюда и цена его в сотни раз поднимается, что делает устройство нерентабельным. Кроме того, вес такого бака-голиафа становится настолько огромным, что делает его транспортировку практически невозможной.

Учитывая все сказанное, в новой конструкции было решено разделить ствол устройства и бак высокого давления на отдельные узлы, соединив их гибкими шлангами для заправки водой и газом. Теперь бак для воды достаточно делать из тонкой стали, а еще проще — использовать готовую цистерну на базе грузовика. В качестве стволов можно использовать трубы от старых авиационных амортизаторов на шасси, а затем трубы

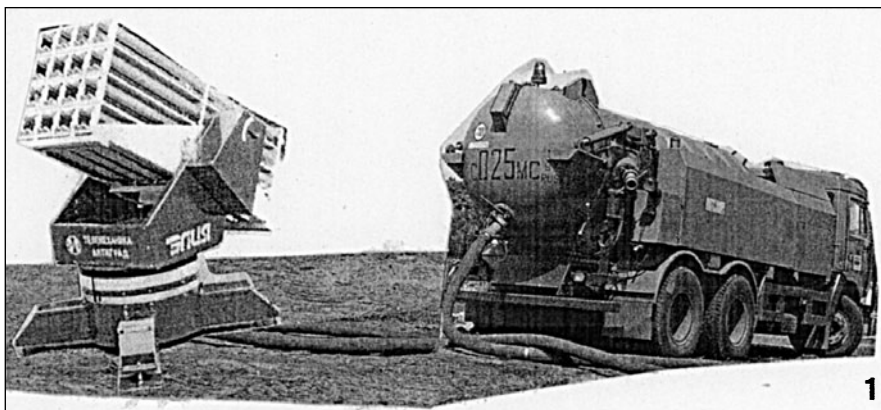

Установка «ГИД-1200м» в рабочем положении.

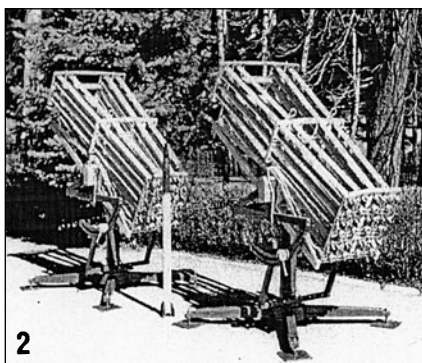

Пусковая установка «Алазань» с ручным приводом.



Пусковая установка «Элия» с электроприводом.

от буровых установок диаметром 64 и 76 мм, которые выдерживают давление до 500 атм.

Для увеличения объема выброса воды стволы установили в секции по 4 в ряд горизонтально и 4 вертикально (фото 1). Таким образом, новая конструкция «ГИД-1200» стала похожа на знаменитую ракетную установку катюша времен Великой Отечественной войны. Чтобы обеспечить точное наведение на горящий объект, секции из 16 стволов укрепили на подвижную турель с механическим или электрическим приводом по горизонтали или вертикали. Очень хорошо подошла для этих целей пусковая установка «Алазань» противоракетных ракет калибра 56 и 82,5 мм, а также опорно-поворотное устройство «Элия» с дистанционным управлением по кабелю.

Широкие, устойчивые платформы «Алазани» и «Элии» позволяют устанавливать их на земле недалеко от емкости с водой или на шасси прицепа автомобиля вместе с электролизером. Это удобно для мобильного перемещения и быстрого приведения комплекса в рабочее положение. По желанию заказчика «Алазань» с механическим приводом (фото 2) монтируется на прицепе вместе с кабиной для оператора. В нее выведены все органы для ручного управления. Если вы решили использовать

пусковую установку «Элия» (фото 3), в этом варианте оператор может находиться в кабине автомобиля и управлять процессом по проводам.

Небольшая цена установки, мобильность, низкая металлоемкость, высокая точность и надежность в сочетании с уникальной эффективностью «ГИД-1200м» (модernизированный вариант) делают ее незаменимой для тушения огня в высотных зданиях, лесных пожарах, возгораний нефте- и газопроводов и т.д. Для точного попадания водяных залпов в локальные очаги пламени систему оснастили пирометром с дальнометром, показания которого непрерывно поступают оператору в цифровой форме. На дисплее видно расстояние до пожара, его площадь, температура, а главное — результат от работы «ГИД-1200м» в непрерывном режиме.

Чтобы положительный эффект тушения пожара был как можно больше и быстрее, в воду добавляют углекислотные присадки и термостойкие добавки, например квасцы алюминия. Первые при попадании в зону высоких температур, например при горении нефтепродуктов, создают пену и выделяют углекислый газ, прекращающий горение. Вторые препятствуют испарению воды вместе с присадками и их разложению на горючие кислород и водород. Целесообраз-

ВОДОЙ

но применить еще и загустители, которые повышают вязкость воды и ее удельный вес. Для этого пригодится целый ряд дешевых минеральных материалов, в частности раствор глины. Это дополнительно придает термостойкость водяной струе, обволакивает горячие предметы и гасит их, изолируя от воздуха. Кроме того, при своем движении в нестабильной атмосфере воздуха водяная струя не разбрызгивается, а полностью компактно подается на большие расстояния к очагу пожара. Важное значение имеет правильный расчет гидродинамики наконечников на трубах высокого давления установки.

Для эффективного тушения пожаров на больших площадях, например в лесах, стволы пусковых установок «Алазань» и «Элия» размещают с заданным углом расхождения относительно друг друга. Тогда «ГИД-1200м» создает не точечное, а линейное пожаротушение, что важно для ликвидации фронтального движения огня, например, в лесу при сильном ветре.

К модернизированному варианту установки «ГИД-1200м» уже проявили интерес специализированные подразделения пожарной безопасности на нефтегазовых предприятиях и в МЧС. В настоящее время проведены НИОКР и полевые испытания опытных образцов. Наиболее удачным признан мобильный комплекс, состоящий из 4-осного тягача на базе автомобиля КраЗ-258 с цистерной объемом 20 м³ воды и прицепом с дополнительной цистерной на 15 м³ воды, в котором установлены электролизер и пусковая установка «Элия» с дистанционным управлением из кабины водителя. Именно такой вариант обеспечивает большой запас воды для тушения пожаров повышенной степени сложности и опасности, мобильность и высокую проходимость автопоезда по дорогам без покрытия, быстрое приведение установки из транспортного в рабочее состояние.

Поскольку наведение установки «ГИД-1200м» и управление выполняются автоматикой, то специально обученного оператора не требуется. Его функции легко совмещает водитель КраЗа, контролируя весь процесс пожаротушения по приборам в кабине автомобиля. Незаменим мобильный комплекс и для выполнения крупномасштабных сельскохозяйственных и лесообрабатывающих работ — например, для очистки больших площадей от вредителей, внесения минеральных и органических удобрений, полива в жаркое время года.

Все заинтересованные организации могут обратиться со своими предложениями и техническими заданиями для решения своих конкретных задач.

Тел. (4912) 34-10-37, Николай Леонидович Егин.

**Рубрику подготовил
Евгений РОГОВ**

ВСЕ ЛИ ТАМ В ПОРЯДКЕ?

РОБОТ-АНАЛИЗАТОР ЕДЕТ ПО ТРУБЕ И «РАССМАТРИВАЕТ» ЕЕ ВНУТРЕННОСТИ.

КРОМЕ ТОГО, ОН ПРОВЕРЯЕТ ВСЕ С ПОМОЩЬЮ ВИХРЕВЫХ ТОКОВ.

ЕСЛИ ИМЕЕТСЯ ДЕФЕКТ, СИГНАЛИЗИРУЕТ ОБ ЭТОМ ОПЕРАТОРУ И ПОКАЗЫВАЕТ ЕМУ СЕЙ ДЕФЕКТ.

Сегодня, к сожалению, все чаще происходят аварии на различных трубопроводах. И это еще хорошо, если происходит утечка воды. А если газа, нефтепродуктов, каких-то агрессивных жидкостей на химических и тому подобных заводах? А если радиоактивных продуктов? Пожары, заражение всего вокруг, даже гибель людей происходят сплошь и рядом. Избежать этого можно, только заметив вовремя дефект в трубе. Для этого существует немало методов и приборов-дефектоскопов. Большинство их действует с поверхности земли, хотя многие трубопроводы зарыты довольно глубоко. Но приборы с помощью запускаемых под землю электромагнитных и других полей зачастую отыскивают весьма незначительные дефекты, не доводя дело до аварии. Однако, как показывает практика, далеко не всегда с помощью традиционных методов удается предотвратить катастрофу. Иной раз дефект остается незамеченным, и тогда беды не миновать.

На проходившем в Московском государственном университете приборостроения и информатики (МГУПИ) III Международном форуме «Роботы-2012» внимание специалистов привлекал один из стендов этого университета, на котором демонстрировалось устройство, не принимаемое поначалу за робота (см. фото). Оно предназначено для контроля за состоянием электропроводящих тел, и в частности труб. Это все-таки робот, он самостоятельно перемещается по трубе или какому-то другому металлическому каналу и вращается по внутреннему ее диаметру, «прошупывая» окружающую поверхность вихревыми токами. Электричество, благодаря которому работает это устройство, подается в него по кабелю. Чем он длиннее, тем дальше по трубам может перемещаться робот, на котором установлены два видеодетектора. При обнаружении дефекта вихретоковый преобразователь срабатывает и посылает оператору информацию о нем на специальный дефектоскоп (там в случае дефекта стрелка индикатора отклоняется). А также посылает изображение с микровидеокамеры на установленный у того на столе монитор.

На АЭС или в других местах повышенной опасности на работе вместо

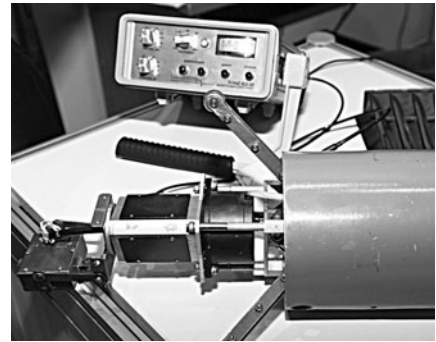

В трубе — как дома, все заметит и доложит кому следует.

индикатора устанавливается специальный штырь, въезжающий, например, в тоннели атомной станции. С его помощью изучают их внутреннюю поверхность. Такая непосредственная дефектоскопия тоннелей и труб, конечно, позволяет более тщательно их осмотреть и «ощупать» и своевременно убрать обнаруженные дефекты, несмотря на то что никакой предварительной зачистки труб не требуется.

Робот может действовать и в автономном режиме, без участия оператора. В этом случае он по программе перемещается на шаг (10 мм), а индикатор вращается по кругу на 360°. В ручном режиме оператор нажимает кнопку, и робот перемещается. В любом случае информация на пульт поступает точная и полная. Будем надеяться, что теперь аварий в трубопроводах и других небезопасных устройствах станет меньше.

Тел. (495) 964-91-50, МГУПИ «Каскад».

О. СЕРДЮКОВ

ТЕПЕРЬ НЕ ОСЛЕПИТ

ЭТИ СВЕТОДИОДНЫЕ АВТОМОБИЛЬНЫЕ ФАРЫ, СПОСОБНЫ САМОСТОЯТЕЛЬНО ЧАСТИЧНО ПРИГЛУШАТЬ СВОЙ СВЕТ ПРИ ПОПАДАНИИ НА НИХ СВЕТОВОГО ПОТОКА ОТ ВСТРЕЧНЫХ МАШИН. С ТАКОЙ НОВИНКОЙ ВАШ АВТОМОБИЛЬ НЕ БУДЕТ СЛЕПИТЬ ВСТРЕЧНЫХ ВОДИТЕЛЕЙ.

Все, кто ездит вечером или ночью в автомобиле, за рулем или пассажиром, проклинали некоторых встречных водителей за то, что они либо вовсе не заглушают свет своих фар, либо делают это не вовремя. Они слепят шоферов едущих по противоположной полосе, и те не сразу потом могут восстановить нормальное зрение, а это, как известно, чревато порой весьма тяжелыми последствиями. Ночные аварии зачастую случаются именно из-за таких недисциплинированных шоферов. Борьась с этим, некоторые автомобильные



Модель «вежливой» светодиодной фары.

фирмы придумали автоматическое устройство, способное защитить автомобилистов от невнимательных или беспечных водителей. Обычно перед лампой фары устанавливают непрозрачную шторку, которая от встречного света автоматически закрывает часть фары. Однако такие устройства требуют точной механики, видеокамеры и микропроцессора. Все это уж больно дорого и не всегда надежно.

На проходившей в прошлом году в московском ЗАО «Экспоцентр» выставке «Expriority-2012», информационным спонсором которой является наш журнал, среди других новинок немалым интересом пользовалась выставленная тульской фирмой GOOD LIGHT удивительная автомобильная фара (см. фото). Она состоит из большого количества светодиодов, которые в обычном режиме светят достаточно далеко: как минимум, не хуже традиционных мощных фар. Но когда на нее попадают лучи от встречного автомобиля, автоматически гаснет именно та часть светодиодов, от которых свет попадает в ветровое стекло и

слепит водителя (п.м. 102566). При этом остальные светодиоды продолжают гореть, дорогу и обочину освещают, так что движение проходит в весьма комфортном режиме. Такая работа фар обусловлена установленными на них светодатчиками, которые выключают часть диодов. Впрочем, существуют и «ручные» фары, когда водитель выключает нужные светодиоды сам, с пульта управления автомобилем. Световые датчики устроены так, что они не реагируют на попадающий на них собственный свет, отраженный от каких-то предметов на дороге (ограждений, катафотов, пешеходов, гаишников и пр.).

Новые фары дешевы, надежны, просты в изготовлении и эксплуатации. Они сами защитят от безалаберных встречных водителей от ослепления и, возможно, подвигнут их к вежливому «пригашиванию» собственных «пржекторов».

Тел. (4872) 25-24-18, Сергей Иванович Титков.

О. СЕРДЮКОВ

В ЛИПЕЦКЕ — НАСТРОЙ НА НОВАЦИИ

НАУЧНО-ПРОИЗВОДСТВЕННОЕ ПРЕДПРИЯТИЕ «МЕХАНИЧЕСКИЙ ЗАВОД №2А» В ЛИПЕЦКЕ ЯВЛЯЕТСЯ ВЕДУЩИМ ПО ПРОИЗВОДСТВУ И ПОСТАВКЕ МАГНИТНЫХ И ЭЛЕКТРОМАГНИТНЫХ ПЛИТ ДЛЯ ПЛОСКО-ШЛИФОВАЛЬНЫХ, ФРЕЗЕРНЫХ СТАНКОВ ВСЕХ ТИПОВ. С ВХОЖДЕНИЕМ РОССИИ В ВТО И У НИХ ЯСНО ОБОЗНАЧИЛИСЬ ПРОБЛЕМЫ И ПЕРСПЕКТИВЫ РАЗВИТИЯ. ЗАВОДЧАНЕ ПОНЯЛИ: НА СТАРОМ БАГАЖЕ НЕ ПРОДЕРЖИШЬСЯ.

Компания ведет разработки новых технологических направлений в логистике, переработке металлолома, твердых бытовых отходов, отходов производства.

Разработан автоматизированный комплекс многоуровневого складирования металла (АКМС) (фото 1). Технология позволяет на ограниченном пространстве организовать многоярусное складирование листового металлопроката, труб, профилей, заготовок и т.п. Теперь на площади всего 100 м² удается хранить до 600 т металла, если только позволяет несущая способность фундамента. Аналога АКМС в России и странах СНГ не существует. Установка работает в автоматическом режиме, а управлять всеми операциями можно дистанционно.

Сегодня, когда обслуживание производственной площади стоит дорого, потребность в таких установках очевидна.

Для практичных и экономных хозяев завод сконструировал и производит «Линии разделки электродвигателей» (фото 2) с извлечением из старых моторов меди, чугуна, стали, производительностью до 60 т в смену. Линия состоит из 3 последовательных установок: для разрушения электродвигателей, для разрезания статорных колец, для извлечения обмотки. Цикл разрушения — до 6 мин, максимальный диаметр электродвигателя 1000 мм. Производительность линии до 40—60 т за смену, в зависимости от величины перерабатываемых электродвигателей. На выходе — сепарированный лом меди, алюминия, чугуна, стали. Содержание меди в электродвигателях до 10—15%, так что за смену можно «добыть» 4—6 т. Обслуживающий персонал 2—3 человека.

Установка запатентована. Аналога не существует. Она функционирует на многих перерабатывающих предприятиях России.

А еще на заводе разработали и успешно применяют защитное покрытие — термодиффузионное цинкова-

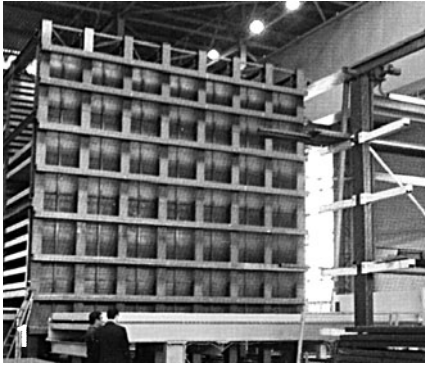

Складирование — компактно и удобно.

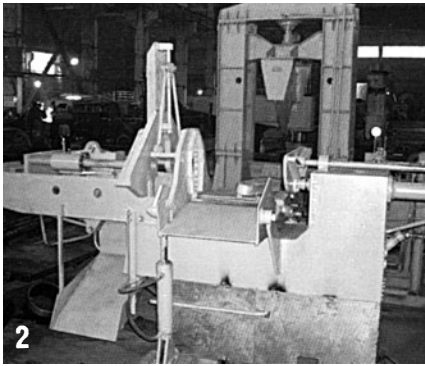

Линия утилизации электродвигателей.

ние. Сущность метода состоит в образовании на поверхности металла цинкового покрытия за счет перехода атомов цинка при температурах выше 2600°C в паровую фазу и проникновения их в подложку. Таким образом, можно получить требуемую толщину покрытия в диапазоне от 5 до 90 мкм.

Покрытие точно воспроизводит профиль поверхности изделия (резьбу, маркировку и т.д.), имеет высокую твердость и обладает хорошим сопротивлением абразивному износу, может быть нанесено на пружинные и другие предварительно термообработанные детали, хорошо ложится на сложные изделия, полученные по порошковой технологии, на пористые изделия, а также на предварительно собранные узлы. Детали, подвергаемые цинкованию, требуют минимальных затрат на подготовку поверхности к покрытию. Допускается наличие на них пятен коррозии, остатков смазки и СОЖ.

Цинкование применяется для трубопроводной арматуры, сантехнической арматуры, арматуры линий электропередачи, элементов железнодорожных путей и контактной сети, автодеталей, скобяных изделий, строительных конструкций, изделий из стали и чугуна, нефтяной, газовой арматуры, деталей для агрессивной среды и т.д.

Тел.: (4742) 22-07-64, 77-07-17, ООО «НПП «Механический завод №2А».

Евгений РОГОВ

БЕЗОПАСЕН ЛИ КАНАТ?

ПРОСТОЙ И НАДЕЖНЫЙ СПОСОБ ИЗМЕРЕНИЯ ПРОЧНОСТИ РАЗЛИЧНЫХ КАНАТОВ.

Известные нам способы измерения нагрузки на канат (в особенности на канатные и шахтные, к которым подвешены клеть, лифт и т.п.) основаны на его силовом воздействии на датчик. Такое устройство требует перегиба каната, а также дополнительных механических приспособлений для передачи усилия на датчик. Такой прибор — ограничитель грузоподъемности крана (ОГК) — предотвращает аварии: обрыв каната с грузом и опрокидывание крана. Кроме того, прибор ОГК служит для защиты оборудования от повреждений, в частности от перегрузок. Ограничители натяжения канатов проходческих лебедок ОНК-1М плохо работают в динамических режимах. А весьма резкое приращение нагрузки способно моментально вывести их из строя. Этот недостаток присущ и аналогам описанного прибора. Таким образом, поиск нового оригинального способа измерения постоянно изменяющейся нагрузки на канат актуален.

Рассмотрим теперь известные способы измерения износа каната. Они предусматривают контроль так называемой потери сечения — потери металла, т.е. уменьшение площади сечения каната. Стальные канаты при растяжении растягиваются. Обычно оно не превышает 1% от их длины. При этом количество металла в канате целиком остается прежним, но оно распределяется на большую длину. Канат становится несколько тоньше — площадь контролируемого сечения уменьшается, т.е. убывает количество металла в контролируемом объеме. Да и он, соответственно, сокращается, потому что произошло утонение и контрольное сечение уменьшило свою площадь. Из этого следует, что по текущим значениям потерь сечения, точнее, по «потерям металла» в исследуемом объеме можно судить о величинах мгновенных значений усилия растяжения (об изменяющейся во времени нагрузке на канат). Таким образом, мы претендуем на то, что сделали изобретение «на применение». Ориентировочную его формулу: «Способ измерения износа каната» применить как «Способ измерения нагрузки на канат». Предложенное техническое решение теоретически может использоваться там же, где и другие способы измерения нагрузки на канат (в частности, вместо ОГК и ОНК — 1М). Однако практическое его применение, скорее всего, потребует создания оригинального прибора или, как минимум, весьма глубокой модернизации одного из ныне существующих промышленных дефектоскопов. Между тем в исключительных (редко встречающихся) условиях можно попытаться применить существующие дефектоскопы с минимальной модернизацией. Например, при шахтном подъеме пре-

дотвращение падения клетки с людьми в ствол — важная техническая задача.

К тяжелым последствиям наряду с обрывами головных подъемных канатов приводят и аварии, связанные с ложными срабатываниями парашютов (когда клеть зависает в стволе, а головной канат остается целым и продолжает двигаться — напускаться). Таким образом, предлагается применить дефектоскоп с целью фиксации срабатывания (установления факта срабатывания) шахтного парашюта, наложения предохранительного торможения и предотвращения аварии. В копре, над шахтным стволом, на тормозные канаты устанавливаются дополнительные датчики, которые соединяются с электронным прибором. Датчики, и соответственно, прибор измеряют нагрузку на канат. Таким образом, в случае срабатывания парашюта к весу каждого тормозного каната прибавляется часть веса клетки (с грузом или без него) и часть веса головного каната. На превышение веса тормозного каната и реагируют датчик и прибор. В данном случае и в соответствии с предложенным способом предлагается применить дефектоскоп с датчиком. Приращение усилия на тормозной канат при срабатывании парашюта весьма быстрое и значительное. При растяжении тормозного каната площадь его контролируемого сечения уменьшается, т.е. уменьшается количество металла в контролируемом объеме — происходит срабатывание прибора, подъемная машина останавливается предохранительным тормозом, и последствия от срабатывания парашюта, тем более от ложного (когда головной канат остается целым), будут минимальными.

E-mail: golbert.arthur@rambler.ru
А.ГОЛБЕРТ

НАДУВНОЙ САМОЛЕТ

БЕСПИЛОТНЫЙ ЛЕТАТЕЛЬНЫЙ АППАРАТ В ВИДЕ ТРЕУГОЛЬНОГО ЛЕТАЮЩЕГО КРЫЛА ПРЕДСТАВЛЯЕТ СОВОЙ ГИБРИД ДИРИЖАБЛЯ И СКОРОСТНОГО САМОЛЕТА. ОН ЗАПОЛНЕН ЛЕГКИМ ГАЗОМ, БЫСТРО И ЗАМЕТНО ЭКОНОМИТ ЗАТРАТЫ ЭНЕРГИИ НА ПОЛЕТ.

Сегодня на любой инновационной выставке демонстрируется немало беспилотных летательных аппаратов. Это самолеты, вертолеты, квадро- и мультикоптеры, дирижабли и т.п. Они несут на себе разнообразную аппаратуру и датчики и предназначены для проведения мониторинга различных местностей, обнаружения пожаров, загрязнения атмосферы, метеорологических и прочих целей. На проходившей в Москве в павильоне ЗАО «Экспоцентр» на Красной Пресне выставке в рамках международного инновационного форума «Expriority-2012», информаци-



Модель гибрида дирижабля и самолета.

онным спонсором которой является ИР, также были представлены такие аппараты. Наибольший интерес вызвал показанный изобретателями из Военной академии ракетных войск стратегического назначения им. Петра Великого (РВСН) необычный дирижабль, выполненный в виде сверкающего фольгой летающего крыла (см. фото). Аппарат заполняется легким газом, например гелием, и оказывается весьма энергосберегающим устройством. Это своего рода реактивный дирижабль, снабженный несколькими электрическими сопловыми аппаратами, имеющими и аэродинамические рули.

Такой дирижабль может быть в полете и автономным, управляемым бортовым компьютером по заложенной в него программе, а может получать команды по радио, с земли. Задачи, соответствующие, могут быть и постоянными, а могут корректироваться оператором с диспетчерского пункта.

Корпус аппарата имеет сравнительно низкую массу, поэтому он может весьма продолжительное время находиться в полете и выполнять достаточно сложные задачи. На него устанавливают телевизионную мини-видеокамеру, различные приборы, датчики и пр. Его электродвигатели позволяют развить достаточно высокую скорость. Добавим, что электрический аккумулятор, установленный на аппарате, заряжается на земле, но в полете подпитывается солнечными батареями, получающими энергию от специального покрытия дирижабля, являющегося приемником солнечных лучей. Электродвигатели могут быть и реактивными, и винтовыми (от этого зависит скорость полета). В носу аппарата имеется воздухозаборник, а в его хвосте — выход забираемого воздуха. Это

придает движению дополнительный импульс. Такая конструкция дирижабля-самолета позволяет экономить немало энергии, служа не только оборонным, но и вполне мирным целям: охранять леса и объекты от пожаров, производить мониторинг местности и окружающей среды, решать метеорологические, охранные и тому подобные задачи.

Тел. (495) 698-13-71, Военная академия РВСН.

О.СЕРДЮКОВ

ФИЛЬТРУЕМ САМИ

ЛЮБУЮ НЕВЯЗКУЮ ЖИДКОСТЬ, НАЛИТУЮ В СОСУДЫ СО СПЕЦИАЛЬНЫМ ЭЛЕКТРОННЫМ НАНОФИЛЬТРОМ, МОЖНО ЛЕГКО ОЧИСТИТЬ ОТ НЕНУЖНЫХ ПРИМЕСЕЙ, БЛАГОДАРЯ ТОМУ ЧТО СПЕЦИАЛЬНЫЙ МИНИ-КОМПРЕССОР ПРОГОНЯЕТ ЕЕ СКВОЗЬ ЭТОТ ФИЛЬТР.

На выставке «Expropriety-2012», информационным спонсором и участником которой традиционно является ИР, специалистов заинтересовали необычные «фильтрующие» бутылки московской фирмы ООО «ФАНТАСТИК БРЭНД». Дело в том, что в их горлышке были установлены специальный фильтр из наносорбента и небольшой компрессор (см. фото). Они очищают любую не слишком вязкую «текучую» жидкость, налитую в эту бутылку, от ненужных примесей. Дело в том, что ни один

производитель минеральных и прочих десертных вод и напитков, соков, а также, извините, алкоголя и пр. не в состоянии дать 100-процентной гарантии, что его продукция полностью чиста от посторонних, а то и вредных примесей. Никуда не денешься, это, к сожалению, обусловлено самими технологиями производства: значительная часть операций производится уже после очистки и фильтрации продукта. Да и в процессе хранения жидкости, уже разлитой по бутылкам, весьма возможно появление примесей, вызванных выщелачиванием стекла и проникновением в продукт частичек материала закупоривающей бутылку пробки. Это не только ухудшает качество напитка, но и может причинить вред здоровью. А установленный на новых бутылках электронный мультифильтр



Здоровье в порядке, спасибо фильтрующей насадке.

очищает продукт от всех этих примесей. Внутри верхней части бутылки установлен мини-компрессор, получающий энергию для своей работы от 5 аккумуляторных батареек. Он постепенно прокачивает всю жидкость, находящуюся в бутылке, сквозь мультифильтр, в котором имеется углеродистое нановолокно, очищая и обеззараживая ее. Пользоваться этой необычной бутылкой очень просто. Отвернули головку с фильтром и компрессором, налили внутрь жидкость, завернули обратно, наклонили бутылку, и система заработала. Компрессор прогоняет продукт сквозь фильтр с оптимальной для наилучшей фильтрации скоростью. Он автоматически отключается при установке бутылки в вертикальное положение. Батарейки, как выдохнутые, легко сменить. Это же относится и к фильтру. Жидкость, налитая из горлышка фильтрующей бутылки, куда вкуснее и полезнее налитой из обычной, утверждают авторы.

Тел. (495) 739-95-29, ООО «ФАНТАСТИК БРЭНД».

О.СЕРДЮКОВ

ГРАВИТАЦИЮ — В РАБОТУ!

ПРЕДЛАГАЕТСЯ НОВАЯ ГРАВИТАЦИОННО-ГИДРАВЛИЧЕСКАЯ ЭНЕРГЕТИЧЕСКАЯ МАШИНА, НЕ ТРЕБУЮЩАЯ РАСХОДА ТОПЛИВА, НО СПОСОБНАЯ ВЫРАБАТЫВАТЬ ДЕШЕВУЮ И ЧИСТУЮ МЕХАНИЧЕСКУЮ ЭНЕРГИЮ ГДЕ УГОДНО.

Не шесть изобретений и изобретателей, стремящихся упразднить обычный ДВС или хотя бы его модернизировать. И природу он загрязняет, и малоэффективен, и КПД у него низок... Вот и изобретатель В.Ярышкин из Таганрога, работавший до пенсии инженером-наладчиком автоматики и телемеханики, придумал оригинальную энергетическую машину, способную трудиться вместо двигателя внутреннего сгорания в автомобилях и на судах, на поездах и строительных машинах — где угодно. Причем атмосферу она не загрязняет, топлива вообще не расходует, а действует благодаря обычной силе тяжести (гравитации) и гидравлике. Так и называется: гравитационно-гидравлическая энергомашина (ГГЭМ).

Главные действующие лица в такой машине — обычный вертикальный гидроцилиндр и разработанный Валерием Владимировичем простой гидромотор. Первый служит здесь для прямого преобразования силы тяжести объекта в гидростатическое давление рабочего тела (жидкости). При этом никаких насосов или компрессоров не требуется. Гидромотор преобразует энергию этого давления для вращения рабочего вала различных машин. Он представляет собой статор 1 (рис. 1), в котором помещен ротор 2. Гидромотор имеет рабочие камеры 3 треугольного сечения и постоянного объема. Они расположены оппозитно друг к другу по ходу вращения, со смещением 90° в параллельном ряду. Это дает возможность получать угловое смещение ротора (или статора) при высоком давлении жидкости в них. Оно происходит до полного закрытия камер поочередно в смежном ряду периодически, цикл за циклом. Говоря упрощенно, гидромотор работает фактически без расхода рабочего тела, без распределительных валов, заслонок и клапанов, с высокими КПД, эффективностью и моторесурсом.

Вкратце действует он так. В момент «пуск» (рис. 1а) рабочие камеры 3 расположены друг перед другом, в них под высоким давлением поступает жидкость и отталкивает камеры одну от другой до полного перекрытия доступа внутрь рабочего тела, то есть до поворота на 90° , а можно и на 180° . В момент «стоп» (рис. 1б) каме-



Рис. 1. Схема поперечного сечения гидромотора.



Рис. 2. Самоподъем груза с помощью ГГЭМ.

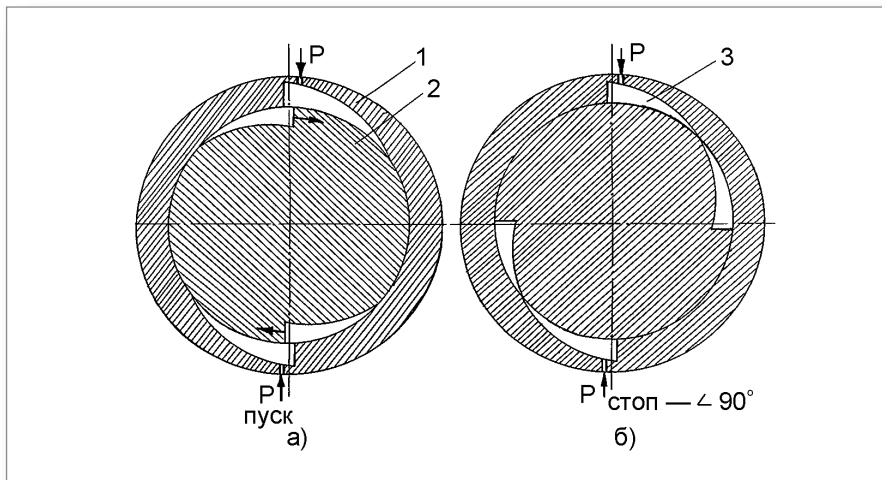

Рис. 3. Мобильный объект.

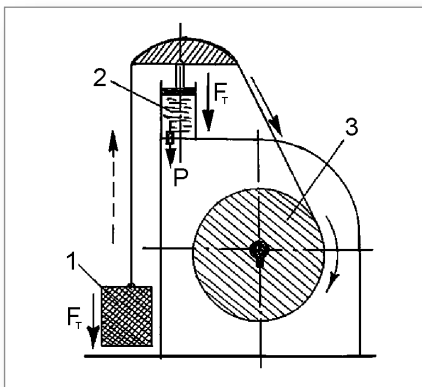

Рис. 4. Передвижение корабля с помощью ГГЭМ.

ры расходятся до перекрытия давления в одном их ряду. Зато в параллельном ряду они вновь соприкасаются друг с другом (стали в исходную позицию), воспринимают давление рабочего тела и быстро и резко отталкиваются до позиции, когда они располагаются друг за другом, то есть до тех пор, пока они не перекроют зазор впуска рабочего тела. За-

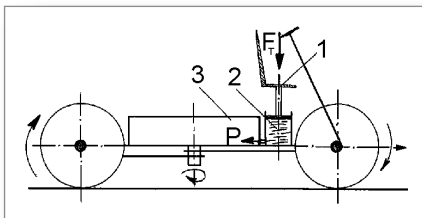
тем весь цикл повторяется. И так до бесконечности.

Как уже говорилось выше, эта установка, по мнению автора, может работать где угодно. Например, при самоподъеме груза (рис. 2). Груз 1 своим весом благодаря тросу, перекинутому через шкив на гидроцилиндре 2, создает давление на жидкость в этом гидроцилиндре, которое гидромотором 3 преобразуется во вращение барабана, наматывающего трос и поднимающего груз.

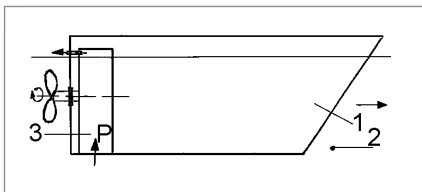
Самодвижущиеся (рис. 3) устройства (автомобили, строительные, военные, сельскохозяйственные машины и пр.), как считает Ярышкин, будут двигаться так. Человек или груз 1 своим весом создает давление на рабочую жидкость в гидросистеме 2, преобразуемое мотором 3 во вращение тяговых колес. Не оставил без внимания Валерий Владимирович и судоходство. Корабль 1 (рис. 4) создает своим весом у себя под днищем зону высокого давления. Поэтому оттуда вода через гидроусилитель под большим напором поступает в гидромотор 3, заставляя его ротор вращать корабельные винты.

Из вышеизложенного понятно, что чем тяжелее груз (объект), тем больше будет выходная мощность и эффективность ГГЭМ. Впрочем, в компактных установках вес груза или объекта можно заменить мощной пружиной. Автор уверен, что его разработки благодаря своей бесшумности и эффективности пригодятся не только в мирных, но и в оборонных целях. Впрочем, мне кажется, что до этого пока далековато. Надо сделать рабочие чертежи, изготовить и испытать модели и пр. Хотя бы для начала одной из предлагаемых разработок. Но с чего-то начинать надо! Если автор прав, его идея может принести немалые прибыли, а уж о пользе для окружающей среды и не говорю.

347924, Таганрог, ул. Толбухина, д. 1, корп. 2, кв. 160. Валерию Владимировичу Ярышкину.

О. СЕРДЮКОВ

СНАЙПЕРСКИЙ АРБАЛЕТ

Главное условие бесшумной стрельбы, а снайпер должен действовать тихо, — ограничение скорости вылета пули до 300 м/с. Кроме этого, необходимо гасить образующуюся при выстреле звуковую волну с помощью массивного глушителя. Учитывая, что скорострельность, как правило, не является главным параметром снайперской винтовки, ее работу может, по мнению Станислава Сагакова, выполнить компактный и легкий арбалет, в конструировании которых он непревзойденный дока.

В качестве прототипа использовано принадлежащее ему же бесшумное механическое ружье, содержащее ложе, спусковой механизм и блоки, выполненные на упругих элементах, соединенные одной тетивой (пат. 2369824).

Схема прототипа предполагает использование 2 блоков на одном упругом элементе. В новой конструкции изобретателю удалось уменьшить энергетические потери за счет уменьшения количества разгоняемых упругими элементами блоков и тетив. При этом число блоков равно числу упругих элементов.

Тетива последовательно соединяет все блоки и имеет петлю на рабочем конце. На срезе ложи петля разворачивается в обратном направлении двумя блоками, установленными наклонно, и фиксируется на двух приемных блоках. С помощью последних можно осуществить натяжение тетивы, поскольку они имеют возможность перемещения вдоль продольной оси устройства.

Роль упругих элементов в бесшумном ружье могут выполнять воздушные, вакуумные или металлические пружины. На рис.1 роль воздушной пружины выполняют каретка 5, два плеча 6 и блок упругих элементов 3. Необходимо отметить,



Рис.1. Схема снайперского арбалета:

- 1 — приемный блок;
- 2 — наклонный блок;
- 3 — блок упругих элементов;
- 4 — тетива;
- 5 — поворотная каретка;
- 6 — упругий элемент.

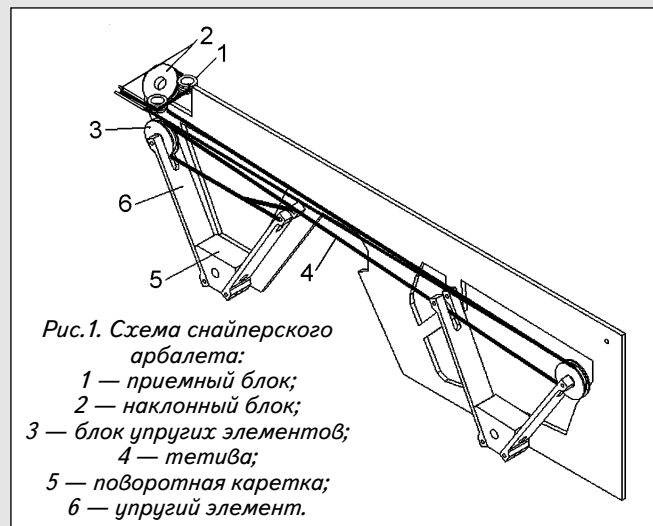

Рис.2. Возможная компоновка арбалета.

что плечи, не содержащие блоки, зафиксированы на своих концах неподвижно только по горизонтали.

Работа бесшумного ружья ничем не отличается от стрельбы из арбалета. Между приемными роликами 1 оттягивается участок петли тетивы, в ложе вкладывается стрела и в нужный момент нажимается спусковой крючок.

НЕ ВАРИТЬ, А ДОВАРИВАТЬ

Обычные способы приготовления пищи, будь то на костре, в печи или на плите, не очень экономичны. Всегда значительная часть энергии тратится на обогрев Вселенной и только отчасти — на поддержание температуры, необходимой для варки-жарки.

Для сохранения в горячем виде уже приготовленной пищи давно придуманы термосы. По мнению С.Сагакова, кроме этой функции они могут выполнять гораздо более важную задачу — после закипания готовить еду без расхода топлива.

Это их свойство особенно важно в полевых условиях. Большое разнообразие термопосуды, начиная от туристических термокружек и заканчивая 30-литровыми армейскими термобидонами, можно оснастить погружными, например газовыми, нагревателями, легкими, компактными, дешевыми, с КПД 70—80%.

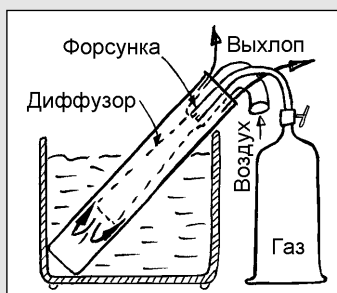

Пищеварение по Сагакову.

Их работа практически не зависит от погодных условий, а большой КПД обеспечивается подогревом газозооной смеси в диффузоре кипятильника продуктами сгорания топлива, а также малым теплоотводом от термопосуды (см. рис.). Более того, в связи с тем что суп или каша продолжают готовиться после закипания и выключения кипятильника еще больше часа, КПД приготовления пищи легко переваливает за 100%.

Что касается вкусовых качеств еды, приготовленной томлением, можно попробовать: насыпать гречку в термос, залейте кипятком и через час продегустируйте кашу — она получается не хуже, чем в русской печи. К тому же и витамины сохраняются лучше. А теперь представьте себе, какая экономия газа будет иметь место на всех кухнях, дачах и в полевых условиях в масштабе всей страны. Современная техника уже сейчас позволяет хозяйке готовить пищу в мультиварках, но теплоизолированную кастрюлю на газ не поставишь.

Предложение Сагакова простое: разработать модельный ряд погружных автономных газовых кипятильников под уже выпускаемый промышленностью модельный ряд термопосуды. Впрочем, такие кипятильники, насколько я помню, в коллекции изобретений Станислава уже есть.

Тел. (495) 326-20-63, Станислав Святославович Сагаков. E-mail: sagakov@gmail.com

Рубрику подготовил Евгений РОГОВ

СИБИРСКАЯ КОМПОЗИЦИЯ

Состояние многих отечественных дорог, увы, плачевно. Одна из причин — качество ремонта. В.А.Шевченко, Л.А.Иванова, Л.А.Ширай и И.Я.Богданов из Сибирского федерального университета видят выход в применении новой композиции для их ремонта.

По данным Всемирного экономического форума, Россия по качеству дорог находится на 125-м месте в мире из 139 возможных. Соседи — Мавритания и Чад. Мало того, строительство дорог обходится в разы дороже, чем в других странах. А ремонт? Известное дело: дорого, долго и ненадежно. Часто на поверхность дорожного покрытия под давлением 7—10 атм наносят увлажненную минеральную смесь и битум, разогретые до 160—200°С, однако этот способ весьма недешевый — нужно специальное оборудование. Да и энергетические затраты на разогрев битума чрезмерно велики. Есть композиция на основе битума с катионным поверхностно-активным веществом и ускорителем формирования композиции. В горячий жидкий битум вводят добавки и смешивают с холодными минеральными материалами. Но при этом необходимы специальные компоненты, оборудование и опять же высокие затраты энергии. А главное, укладка этой смеси еще и не гарантирует надежного сцепления с поверхностью. Лучшие результаты дает материал, включающий битум, каучук и оксиэтилированный алкилфенол. Но и здесь те же минусы: дороговизна и энергозатратность. Необходим ремонтный состав стационарного приготовления с удлиненными сроками хранения, приведением смеси в рабочее состояние на месте ремонта и долговечностью при эксплуатации.

В новой ремонтной композиции (пат. 2352599) основной минеральный компонент — высококальциевая зола-унос ТЭЦ-2, образующаяся в процессе сжигания бурых углей Канско-Ачинского угольного бассейна. Понятно, что это отходы, которым теперь найдено но-

вое применение. Кроме того, в составе портландцемент, кварцевый песок, шлам алюминиевого производства, полимерные добавки и вода. Интересно, что зола-унос уже может использоваться как самостоятельное низкомарочное вяжущее, но для повышения прочности вводится портландцемент. Технологичный шлам — тоже отходы, попутный продукт производства алюминия служит для интенсификации структурообразования и твердения. Полимерные добавки повышают стойкость, стабильность, морозоустойчивость и в общем — надежность состава. Смесь готовят на стационарной установке при температуре воздуха выше 2°С непосредственно на месте проведения работ. Готовый раствор заливают в трещины, а открытие движения по полотну возможно уже через 10—15 мин после укладки. По словам авторов, новый ремонтный состав получился более экономичным и экологичным, позволяет повысить срок службы и качество дорожного покрытия, исключить зависимость ремонтных работ от их местоположения на трассе.

660041, Красноярск, пр-т Свободный, 82. Институт градостроительства, управления и региональной экономики ОФУ, научно-исследовательский сектор, проректор по инновационной деятельности Н.Н.Довженко.

О.ГОРБУНОВ

ГРИЛЬ: И ЖАРОВНЯ, И СУШКА

Гриль, да еще на свежем воздухе, может не понравиться разве что заядлому вегетарианцу. Складной универсальный гриль-подставка Вячеслава Аксенова облегчает приготовление этой снеди.

Новое подобное устройство (пат. 2365325) можно использовать просто для приготовления пищи на свежем воздухе, а в походе еще и как сушилку для одежды на костре. Там-то такая вещь просто необходима. Итак, основной «системообразующий» элемент конструкции

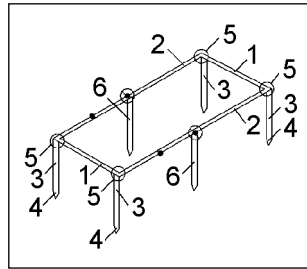

гриля-подставки (см. рис.) — рама прямоугольной формы для поддержания кухонно-походной утвари, установленная на 4 стержневых элементах: двух коротких 1 и двух удлиненных 2. Они образуют соответственно наименьшие и наибольшие стороны рамы со стойками-опорами 3. Все изготовлено из подвижно соединенных между собой металлических прутков с заостренными концами 4, а «увязывается» при помощи четырех соединительных узлов 5, выполненных в виде кольцеобразных петель по типу звеньев цепи. Именно это и позволяет достичь компактности, простоты и быстроты сборки-разборки конструкции.

Как привести ее в рабочее положение? Сначала раскладывают основные стойки-опоры, а также дополнительные промежуточные 6 и расставляют так, чтобы рама приняла форму правильного четырехугольника. Остается воткнуть ножки в грунт над костром — и пожалуйста, можно начинать готовить или сушить продукты, одежду или обувь. Кстати, в комплект входят шампуры. Думаем, что наша смекалка найдет конструкции еще не одно применение.

196070, Санкт-Петербург, а/я 44. пат. пов. С.М.Коготкову.

О.ГОРБУНОВ

ПРОФИЛАКТИЧЕСКАЯ ОДЕЖДА

Предложено средство восполнения дефицита меди (самая распространенная причина ряда заболеваний) задолго до появления первых симптомов, без медицинских процедур, ненавистных или недоступных многим.

Строитель первого иерусалимского храма, автор множества произведений

(некоторые дошли до нас) художественной и научной литературы, хитрый политик, неутомимый любовник царь Соломон когда-то решил, что ряд военных неудач объясняется нарушением содержащегося в торе запрета прикасаться к телу человека железом. Именно по этой причине ортодоксальные евреи и православные священники никогда не стригутся и не бреются. Им хорошо, а как быть царю-воителю? Армия вооружена стальными мечами, мечет стрелы со стальными наконечниками. Царь-первосвященник Соломон вышел из положения, снабдив армию бронзовым оружием и снаряжением. А вскоре, повествует легенда, появились сообщения о чудесах. Раны вместо привычных нагноений заживали, после тяжелых переходов солдаты не валились с ног от усталости, а развлекались с местными красавицами. Священникам было ясно: Бог помог. Но вера и тогда была не так уж крепка. Граждане рассуждали просто: в стальных доспехах раны гноятся, а в бронзовых заживают. Видимо, дело в бронзе.

Вот так в моду вошли бронзовые браслеты, ожерелья, диадемы, перстни, брошки. И не только бронзовые, но и

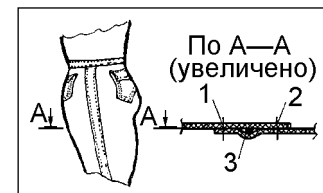

Общий вид профилактической одежды и сечение по А-А.

серебряные, золотые украшения оказались целебными. Все это можно видеть и теперь. Правда, мода переменчива и необязательна, а дефицит меди в организме вредит большинству людей, хоть и в разной мере.

Обратите внимание на «Швейное изделие» (пат. 2173075). Это паразитально простое и, как полагает его автор Е.В.Корниенко, результативное средство помощи множеству людей. Предлагается выполнять швы на белье, верхних рубашках, джинсах, практически любых швейных изделиях двухигольной машиной.

Между строчками 1 и 2 (см. рис.) следует проложить тонкую медную нить 3. Или обычную нитку, но покрытую нанопленкой меди. В процессе износа медь очень малыми порциями, но подолгу и на большой, по сравнению с браслетом, площади проникает через кожу в организм.

Конечно, сногшибательного эффекта не будет, но иммунитет к ряду тяжелых заболеваний повысится. Также, вероятно, можно внедрять в организм другие дефицитные металлы. Но только после серьезной клинической проверки вышеописанного изобретения. Хочется надеяться, что она подтвердит полезность предложения. Меньше будет трагедий, реже будут требоваться славные подвиги врачей. Особенно хочется рассчитывать на благотворное влияние подобных швейных изделий на внутриутробное развитие будущих граждан, чьи мамы во время беременности носили такую одежду.

127561, Москва, ул. Каргопольская д. 12, кв. 60. Е.В.Корниенко.

Ю.ШКРОБ

УНИВЕРСАЛЬНАЯ СКОРЛУПА

Оболочные конструкции типа «сэндвич», изготовляемые пневматическим методом, можно подкрепить каркасом. В результате их прочность, долговечность, надежность значительно повышаются, а трудовые и материальные затраты на возведение снижаются.

Надувных конструкций известно множество. Лодки, склады, ангары, спортивно-зрелищные сооружения большой вместимости, парашюты, дельтапланы, даже легкомоторные самолеты эксплуатируются в самых разных условиях. Но у всех есть общие, весьма привлекательные свойства: легкость, компактность во время хранения и транспортировки, быстрота приведения в рабочее состояние. Некоторые ухитряются всего за четверть часа превратить морскую моторку грузоподъемностью шесть человек в пакет, который двое дюжих молодцов



Рис.1. Типичное устройство «скорлупы».



Рис.2. Сечение усиленного варианта.

могут нести бегом. Передвижные цирки, выставки, стадионы сооружаются и разбираются за считанные часы.

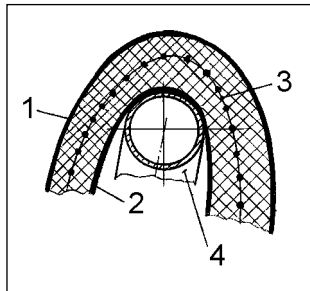
Главный элемент этих конструкций — почти непроницаемое для воды и воздуха эластичное полотно, из которого и делают надувные предметы в виде мешков разных форм и размеров. Внутреннее давление придает им определенную форму и достаточную жесткость. Они легки, удобны, недороги. Но у них есть один общий недостаток. Крошечный прокол — и практически мгновенно из прочной конструкции получается жалкая тряпка.

Иногда подводят насосы. Например, крытый каток, сооруженный в московском районе Строгино, вместо традиционных стен и крыши накрывался огромным полотном, края которого были герметично закреплены по периметру к земле. Внутри полотна насосами постоянно поддерживалось давление выше атмосферного. Как гигантский кит сверкала на солнце туго натянутая оболочка. Эксплуатировалось это сооружение довольно долго, пока не случилась авария — насосы отказали. Оболочка на глазах оседала, уродливо морщилась, пока не упала на поверхность искусственного катка. К счастью, никто не пострадал. Случай далеко не уникальный, потому эти отличные конструкции пока применяются редко.

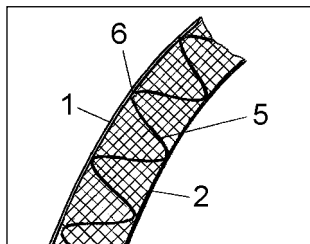
Но вот «Оболочная конструкция и способ ее изготовления» (пат. 2310576) свободна от упомянутых недостатков, зато сохранила почти в полном объеме ее преимущества. Эта новинка (рис. 1) состоит из двух полотен 1, пространство между которыми заполнено пенопластом 2. Такой сэндвич отличается высокой жесткостью, прочностью и надежностью. Повреждение одного из полотен 1 не приводит к аварии, пробить его насквозь весьма сложно, но тоже неопасно. Если требуется обеспечить малые отклонения формы, например при изготовлении корпуса лодки или планера, перед нагнетанием пенопласта 2 в полости помещают упругий каркас 3. Значительно повысить жесткость и прочность конструкции без заметного утяжеления (рис. 2) позволяет формообразующий гофр 4. Правда, технологически эта конструкция немного сложнее. Представьте себе стеганое одеяло, не простроченное снаружи, а заполненное «гармошкой» из эластичного полотна. Его надо приклеить к обоим полотнищам 1 по всей линии касания 5, а потом заполнить быстротвердеющим пенопластом каждую полость 6.

Вес конструкции практически не изменится, зато значительно повысится ее жесткость, несущая способность, надежность, долговечность, ремонтпригодность. А главное — ее не придется постоянно накачивать воздухом. Правда, разбирать такую «скорлупу» будет непросто...

644123, Омск, ул. 70-летия Октября, д. 20, кв. 348. С.И.Бабенко.

Ю.ШКРОБ

ОВОЙДЕМСЯ БЕЗ «МЫШКИ»

Предлагается устроить на обычной клавиатуре персонального компьютера новую клавишу, с помощью которой можно управлять курсором при наборе и редактировании текста на экране монитора.

В этом направлении мыслит и постоянный автор нашего журнала из г. Чусовой Приморского края И.Коро-

бицин. Он предлагает на обычной компьютерной клавиатуре установить еще одну дополнительную клавишу, управляющую курсором: теперь мышка для этой цели станет не нужна. Иван Владимирович решил облегчить работу на персональном компьютере (ПК) большинству пользователей, не владеющих техникой слепого набора текста. Да и вообще упростить набор и особенно правку и редактирование текстов на экране ПК. Что предлагается (пол. реш. по заявке 201211955800)? Клавиша управления курсором 2 выполнена на обычной компьютерной клавиатуре 1 в виде одной круглой панели, имеющей сверху маячки 3, облегчающие манипулирование ею (см. рис.). Они имеют вид стрелочек, их четыре и расположены они сверху и по бокам клавиши. Клавиша подпружинена в этих точках вверх и имеет связь с контактными элементами управления курсором. Она находится у нижнего среза клавиатуры, а рядом с ней веером расположены наиболее часто



Схема установки клавиши управления курсором.

употребляемые при редактировании и правке текстов клавиши 2а. Они могут быть выполнены и как прямые, и как клавиши-дублиеры соответствующих клавиш, уже имеющихся на клавиатуре. Иван Владимирович добавляет: для того чтобы можно было постоянно пользоваться этой новой клавишей, текст следует набрать и вывести на экран ПК с помощью клавиатуры 1. А затем, глядя на экран и пользуясь маячками 3, наложив палец на клавишу 2 и нажимая на эти маячки, надо двигать курсор туда, куда вам нужно.

Тел. (34256) 4-83-42, Иван Владимирович Корибицин.

О.СЕРДЮКОВ

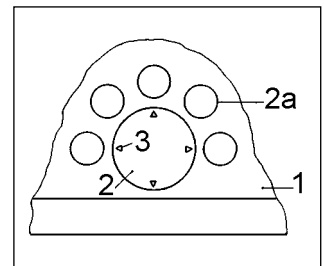
ЭЛЕКТРОМОБИЛЬ ГОТОВ К РЕВАНШУ

XX век любили называть «электрическим», а потому вполне логично полагать, что таковым обязательно должен быть и автомобиль. Сегодня в области электротранспорта мы наблюдаем процесс, называемый «реинновацией» — возврат к уже известному корпусу идей, которые не только возникли, но и были реализованы большие столетия назад.

Первый русский электромобиль построил в 1899 г. в Санкт-Петербурге Романов Ипполит Владимирович — потомственный дворянин, инженер-изобретатель, деятельность которого была тесно связана с электрическим транспортом. Его машина, предназначенная для перевозки 2 человек, весила 750 кг, из коих 370 занимал аккумулятор, рассчитанный на 60 км при скорости движения 35 верст в час (приблизительно 39 км/ч). Он приводился в движение двигателем, изобретенным самим Романовым, от его же аккумуляторов, которые были «гораздо легче обычных». Мотор и батареи располагались в средней части экипажа и при помощи цепей приводили в движение передние колеса. Романов использовал принцип раздельного привода, когда для каждого ведущего колеса имелся свой двигатель. Пассажирский салон располагался спереди, а водитель сидел сзади. Конструкция предусматривала «наличие девяти скоростей — от 1,5 до 35 верст в час». Была и система рекуперативного торможения, позволявшая экономить электроэнергию. Для освещения пути предусмотрены электрические фары, а для защиты пассажиров от непогоды — складной брезентовый тент.

Романов также создал омнибус, перевозящий 17 человек со скоростью 20 км/ч на расстояние 60 км. В том же году электромобиль La Jamais Contente — изобретение бельгийца Камиля Женатци — установил рекорд скорости на суше. Он первым в мире преодолел скорость 100 км/ч и достиг 105,882 км/ч.

В 1902 г. на фабрике «Дукс» в Москве был построен электрический 20-местный омнибус, предназначенный для обслуживания гостиниц. Особенностью конструкции ходовой части стали пневматические шины. Понятно, развитию электротранспорта в стране требовалась поддержка государства. 19 января 1901 г. Романов подал прошение в Санкт-Петербургскую Городскую думу для открытия 10 маршрутов. Для этого требовалось построить 80 омнибусов на общую сумму больше 500 тыс. руб. Чтобы найти такие огромные деньги, было решено основать акционерное общество, которое было разорено, так как новым видом транспорта явно были недовольны прямые конкуренты — владельцы конки и многочисленные извозопромышленники. С их подачи все старания Романова наладить регулярное движение своих электробусов потерпели неудачу.

Видя, что его идеи не находят популярности, Романов переходит к работам в других областях электротехники.

Любопытно, в 1907 г. «Энциклопедический словарь» Ф.А.Брокгауза и И.А.Ефрона описывает электромобили



Ипполит Романов.

следующим образом: «Самым многообещающим типом автомобиля в будущем можно считать электрический, но пока он еще недостаточно усовершенствован. Электрические двигатели не дают ни шума, ни копоти, они, бесспорно, удобнее и совершеннее всех других, но автомобиль должен везти свой источник энергии — аккумуляторную батарею, которая пока еще слишком тяжела и непрочно». Кстати, Томас Эдисон, Джон Рокфеллер и Клара Форд, жена Генри Форда, владели электромобилями Detroit Electric. Хватит ли электромобилям тех научно-технических решений, что были созданы за последнее столетие, чтобы обойти в технологической гонке двигатели внутреннего сгорания? Увидим в ближайшее десятилетие, во всяком случае, отечественные разработчики электромобилей непрерывно совершенствуют их конструкцию и патентуют (пат. 2432270, 2400378, 2361754).

Исследователи из Института Фраунгофера (Германия) в 2009—2011 гг. провели работу по созданию «идеального» электромобиля, который максимально реализует потенциал электротяги. Несмотря на то что для прототипа Fress0 использовался кузов электромобиля Artega GT, его начинка



Электромобиль Романова.



Французский электромобиль 2010 г.

фактически построена с нуля и содержит новейшие технологии, созданные для электромобилей будущего.

Сегодня никто не сомневается, что в долгосрочной перспективе электромобили заменят авто с ДВС. Однако есть некоторые технические сложности, связанные с хранением электроэнергии, зарядкой, компоновкой и интеграцией различного оборудования. Автомобиль Frecc0 является попыткой создать с нуля максимально практичный электромобиль. Поэтому немецкие инженеры не использовали уникальные дорогостоящие технологии, созданные в лабораториях в единственном экземпляре, а укомплектовали прототипы Frecc0 коммерчески доступным оборудованием.

Марка Porsche известна по всему миру, но мало кто знает, что первенец конструктора Фердинанда Порше был электромобилем! В 1893 г. 18-летний Фердинанд, не имевший еще инженерного образования, уже мечтал об электромобиле собственной конструкции. Прошло несколько лет, и на свет появился автомобиль марки «Lohner» на электротяге, причем не обошлось и без оригинальных технических решений — пара электродвигателей общей мощностью 7 л.с. стояла только на передних колесах. Они были настолько компактны, что можно считать их самой первой системой «мотор-колесо». Понятно, оно и сегодня совершенствуется. Тульский разработчик Анатолий Рыбаков предложил универсальное мотор-колесо (**пат. 2191920**), преобразующее электроэнергию в энергию вращения, а также выполняющее функции силовой передачи, сцепления, механизма перемены передач, тормозной системы и рекуператора энергии торможения.

Основной особенностью автомобиля Frecc0 является расположение двигателей в 15-дюймовых колесных дисках. В двигатель интегрированы все необходимые электросхемы управления, а само колесо представляет собой плотную «упаковку» из электроники и силовых механизмов. Размещение двигателей в колесах позволило отказаться от привычного моторного отсека, к тому же возможность управления крутящим моментом каждого колеса существенно повышает безопасность движения. Только применив новые мотор-колеса, удалось отказаться от тоннеля посреди салона, трансмиссии, карданного вала и т.д. Это существенно снижает вес автомобиля, важно для экономии электроэнергии. Для хозяина автомобиля такое техническое решение выражается в боль-

шом просторном салоне: при габаритах, сравнимых с VW Passat, салон автомобиля на базе технологий Frecc0 будет сравним по размеру с салоном Mercedes S-класса. В ходе работы над Frecc0 также испытана умная система управления аккумулятором, которая позволит с высокой точностью определять оставшийся запас хода, регулировать силу тока и напряжение для предотвращения перегрева аккумулятора и продления срока его службы.

Самое время сообщить, что ученые Массачусетского технологического института разработали технологию, которая поможет значительно ускорить процесс зарядки аккумуляторных батарей. Ключевым моментом в ней является инновационный жидкий материал Cambridge Crude, способный переносить на себе электрический заряд. Cambridge Crude представляет собой особый электролит, содержащий в суспензии большое число литий-ионных частиц, которые образуют суммарный заряд. Когда сохраненная в жидкости электроэнергия заканчивается, водитель направляет автомобиль на зарядную станцию, где сливает старый отработанный электролит и заполняет бак аккумулятора свежей заряженной жидкостью. Вся процедура занимает столько же времени, как и традиционная заправка бензином или дизельным топливом. Таким образом, один из крупнейших недостатков электромобилей просто пропадает. Что же касается использованного электролита, то необходимости в утилизации этого материала нет, он перерабатывается и заряжается заново, поэтому данное решение относится к экологически чистым.

Надо отметить, что и ученые Московского авиационного института не остались в стороне: разработали химический источник тока (**пат. 2422949**), техническим результатом которого является увеличение времени разряда и емкости. Вообще, столичные инженеры уделяют большое внимание совершенствованию конструкции электромобилей. Игорь Леонов и Владимир Семеновичев предложили рекуператоры энергии торможения (**пат. 2453749 и 2346196**), позволяющие снизить потери энергии и повысить экономичность машин.

Да, технологический прогресс имеет обыкновение иногда замирать на отдельных направлениях, как это случилось с электромобилями 100 лет назад. Но сейчас они уже готовы к рвану.

Г. ЛОПОВОК

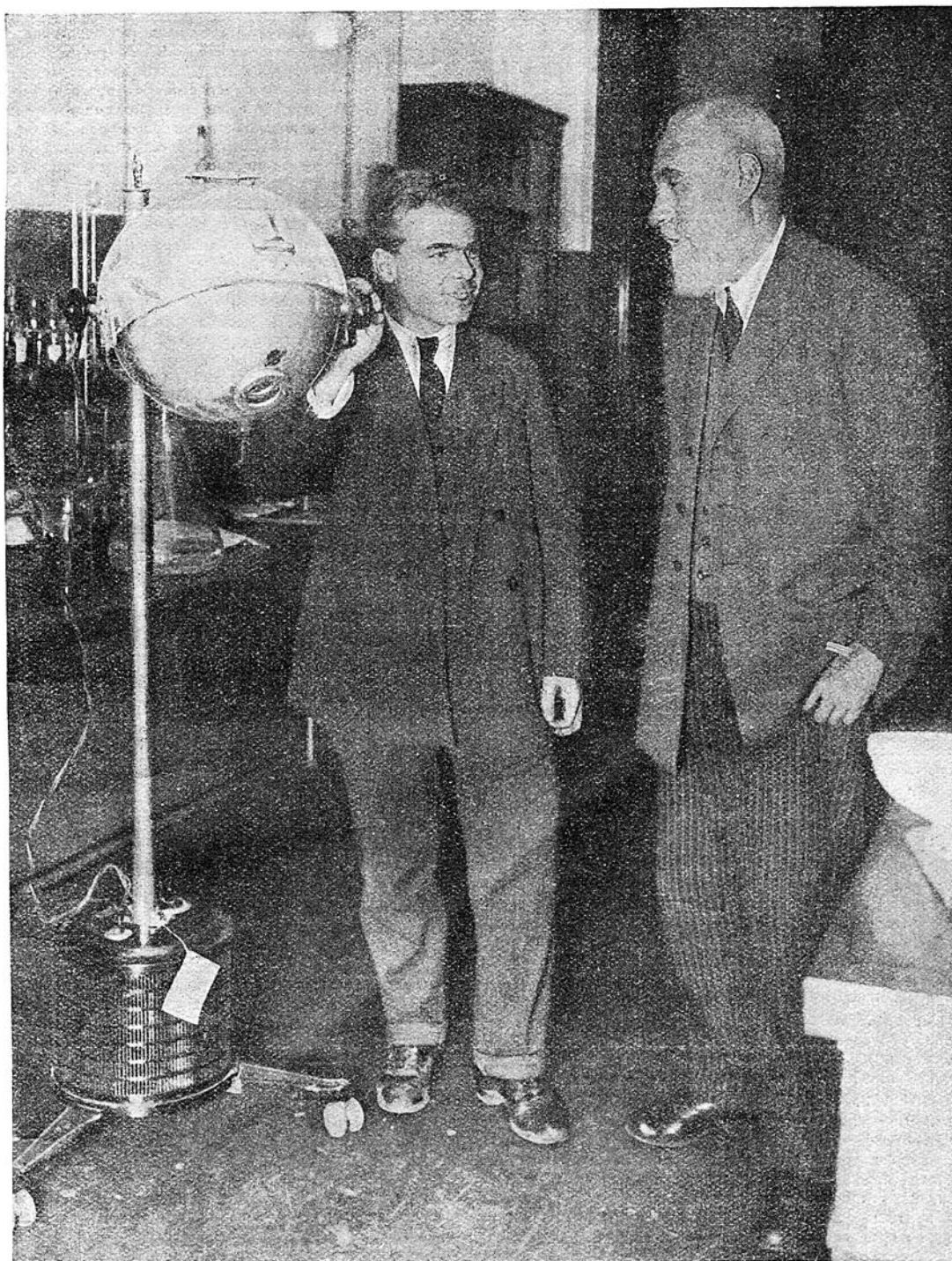

ДВА ПОКОЛЕНИЯ—ОДИН КЛАСС

Старый народолюбец А. Н. Бах во время беседы с молодым изобретателем комсомольцем М. Курневичем.

изобретения, живет ужасно, — голодает, простуживается в своих сапогах, подошвы которых подвязаны веревками, окружен злыми, насмешливыми людьми.

— Может быть, это неправда?

Курневич слушал.

— И вот Германия... Мы приглашаем вас в Германию. За ваше изобретение вам заплатят сотни тысяч марок, вы станете учиться у лучших профессоров, вы получите для работ лабораторию, какие имеют только высокие ученые России, вы...

Мишка Курневич покачал головой. Все это и в самом деле прекрасно, и никогда бы не приснилось ему. Но неужели деятели государства германского не имеют такого чутья, чтобы понять, кому они предлагают продать себя? Марки не вызывают творческих порывов. Иные чувства владеют изобретателями революционной страны, некультурной и бедной страны, для которой они живут, творят и мучаются вместе с нею. И Курневич так полагает, что люди, подобные ему, не продаются.

Он совершенно поразил своих собеседников, когда подчеркнуто сказал им, что условия для его работы вполне хороши, хотя бы уж потому, что он довел до конца свое изобретение, которое они признают выдающимся. Откланялся. Ушел.

Он ушел из прекрасного особняка, где остались разочарованные немецкие деятели и раздосадованная путешественница, которая надеялась выгодно купить замечательное изобретение и приобрести для своей фирмы талантливого работника. Сделка не состоялась. Он шагал на темную окраину грязного сибирского города, в свой барак в „лабораторию“ за печку. Не знаю, рассказал ли Курневич госпоже Стиннес об одном чекисте. Он мог бы ошеломить ее новой неожиданностью, ибо Европа бредит по сей день образами чекистов, звероподобными и мрачными.

Чекист Лернер однажды сразу положил конец скитаниям Курневича, ободрил юного изобретателя, нашел средства для опытов, сказав коротко: — Ты будешь получать деньги, сколько тебе нужно и когда нужно.

Чекист и изобретатель работали вместе. Это поразило бы Элеонору Стиннес. Мы здесь не видим ничего исключительного, ибо знаем дела работников ГПУ подлинно гуманные, высоко революционные.

Это правда, что много тупых идиотов, подлецов и завистников окружало изобретателя. Травили его и улюлюкали ему вслед.

...Все это не ново. Мы помним дело изобретателя Трегера. Мы знаем дела других изобретателей, с их мучительными, иногда трагическими скитаниями, и не однажды видели, как к нашим изобретателям тянулись мягкие, радушно распростертые руки заграничных капиталистов, и как гордо отворачивались советские изобретатели от покупателей из-за рубежа.

Оттого не без волнения переступаешь порог этого первого в Советском Союзе учреждения, которое начинает свою деятельность под чудесным лозунгом „Техника — массам“ и которое как-то совершенно просто, практически должно помогать советским изобретателям.

Оно еще не устроено вполне, ибо диапазон его деятельности весьма широк. Оно слишком молодо для того, чтобы получить такой опыт, на основании которого можно регистрировать здесь какие-то успехи и недостатки. Около двух месяцев прошло с тех пор, как на Брестской улице в Москве открылась первая Техническая станция.

Здесь по вечерам в коридорах шумно и жарко. Я вижу милиционеров и запыленных известью строителей. Здесь шныряют также известные всем гастролеры всяческих курсов, которые тщетно пытаются не моргнув глазом получить звание Эдисона. Здесь, с потом, выступающим мелкими каплями на носу, работают кочегары, хлебопеки, чернорабочие — над первым грамотным чертежом.

Тайны техники влекут и туманят многие головы. Где-то в Сибири два парня работают над замечательным зеркалом для паровозов, которое справа и слева отражало бы путь впереди, и там же кто-то придумывает для деревни совершенно сказочные лапти... такие хорошие лапти, в которых можно было бы перейти трясины, тончайший лед и открытое озеро, не рискуя провалиться и утонуть. В Ленинграде тринадцатилетний малец изобрел складной карманный зонтик, и какой-то житель Северного Кавказа после крымского землетрясения пришел к мысли о необходимости автоматической шашлычницы... Так как после землетрясений в Крыму или на Кавказе люди, лишенные крова, будут ощущать голод и так как жители Крыма и Кавказа любят кушать шашлык, то им следует помочь в этом отношении, а посему кавказский товарищ изобрел такую шашлычную машину, которая жарит в час не то тысячу, не то пять тысяч шашлычков со всеми специями и приправами...

Но комсомолец Курневич изобрел спасательный круг, который перевернул все основы спасательной техники и дает исключительную экономию средств во флоте.

На Технической станции

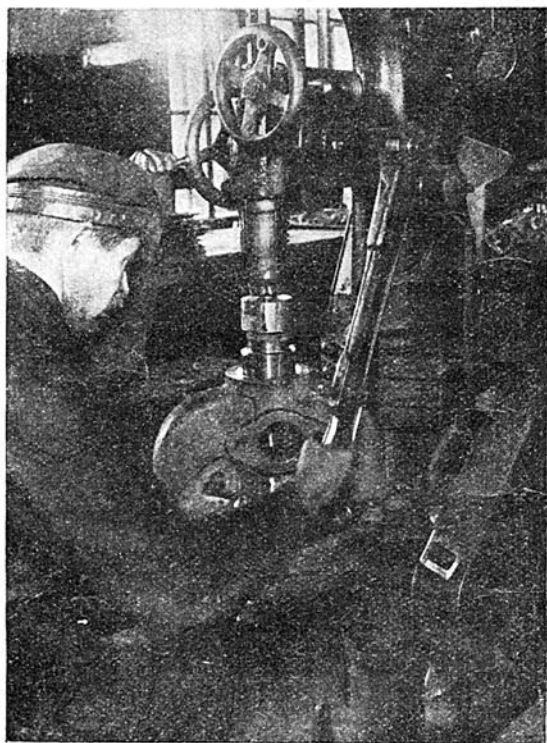

Проверка

ХРОНИКА

Что и где изобретают

Москва

Рабочие трамвайного парка Гаврилов и Венников изобрели «бесстрелочный путь», благодаря чему перевод трамвайных стрелок производится из вагона трамвая. Это изобретение осуществляет МКХ, и экономия в Москве достигнет 1,2 млн. рублей в год.

* * *

Слушатель гостехникума кинематографии т. Минервин изобрел способ, позволяющий восстанавливать испорченную кинематографическую пленку и вновь ее использовать. При испытаниях на модели машины Минервина было изготовлено 400 метров ленты. На машине можно также окрашивать пленку в любой цвет. Обработка пленки по способу Минервина вместе со стоимостью пленки обходится около 6 $\frac{1}{2}$ коп. за метр, тогда как заграничная стоит 12 коп.

* * *

На тубочном заводе ТЭЖЭ проведены испытания производства колпачков для закупорки бутылок, изготовленных из особой массы, изобретенной т. Георгиевским. Способ Георгиевского дал вполне удачные результаты и может применяться для закупорки различных способов, заменяя металлическую фольгу. Использование изобретения



Изобретатель Е. Гарин — слепой. Потерял зрение во время опытов впрыскивания в глаз составов, которые давали бы возможность видеть в темноте. Несмотря на постигшее его несчастье, Е. Гарин продолжает изобретательскую работу.



Н. А. Компанец изобрел способ выработки бумаги из торфяных волокон. Изобретение т. Компанеца удешевляет производство и освобождает бумажную промышленность от необходимости расходовать более дорогую древесину

т. Георгиевского в жировой, винной и пищевой промышленности по предварительному подсчету дает экономию в 10 млн. рублей в год.

* * *

В молочном производстве имеются отбросы в виде молочной сыворотки. Ежедневно до 35 тонн сыворотки не используется и выбрасывается. Эксперт Маслоцентра т. Ефимов предложил новый

способ использования сыворотки в хлебопечении. Улучшая качество хлеба и его питательность, она также вполне заменяет жиры и некоторые другие продукты, идущие в хлебопечении. Применение сыворотки в одних только хлебопекарнях МСНО даст экономии до 60 тыс. рублей в год.



Изобретатель Бенксон, сконструировавший новый тип автоматической пилы для дерева, льда и каменного угля. На снимке — Бенксон у своего автомата за работой

* * *

Днепропетровск

Тов. Головин, котельщик Александровских паровозных мастерских, сейчас кончающий медицинский институт, изобрел прибор для измерения внутриглазного давления, названный «тонноманометром». Этот прибор имеет большое диагностическое значение и техническую новизну. Специальная комиссия при участии крупных ученых признала изобретение весьма ценным, открывающим новые горизонты в медицине. Приняты меры к массовому изготовлению этих аппаратов в Ленинградском институте точной механики.

* * *

На заводе «Спартак» рабочие весового и ламповочного цеха тт. Черняев и Штреганенко изобрели станок для шлифовки отвалов. Благодаря этому изобретению шлифовка производится теперь механическим путем, и один человек управляет пятью станками.

Рабочий т. Штреганенко изобрел приспособление для правки шайб. Этим он облегчил условия труда, устранил опасность ранения рук. Выработка увеличилась, примерно, на 40%.

* * *

Механик завода имени Дзержинского, т. Волков усовершенствовал станок для протяжки дымогарных труб, применив к нему ролики своей конструкции. До сих пор протяжка производилась на молотах двумя рабочими. В результате этого крупного усовершенствования достигнута экономия в 7.500 рублей в год.

Свердловск

Шофер местного транспорта тов. Полусадов нашел способ изготовления запального шнура, который после испытания оказался лучше заграничного. До сих пор, в виду отсутствия этих шнуров, замедлились дорожные работы Свердловск-Исток. Изобретение тов. Пулусадова освобождает от вво-



А. Л. Хакин, инженер-химик, изобрел и разработал способ добычи алюминия из медных руд. Этот новый способ обработки руд отличается простотой необходимого оборудования и экономичностью производства

давать огромную экономию эксплуатационных расходов и находятся сейчас в стадии реализации.

Калуга

Фонарь для копирования чертежей до последнего времени ввозился из-за границы и стоил 2.500 р. Недавно чертежник тов. Ефанов предложил фонарь своей конструкции. После продолжительных опытов фонарь оказался значительно лучше заграничного. Фонарь тов. Ефанова стоит всего 160 р. и работает в два раза быстрее заграничного. Фонарь сейчас применяется при электро-свето-копировании на Пермской железной дороге. За короткий срок экономия от применения фонаря конструкции Ефанова исчисляется в большую сумму.

Другое значительное изобретение Ефанова, это — самолет без пропеллера. В хвостовой части самолета имеются патроны; в них содержатся взрывчатые вещества; последние, взрываясь, толкают самолет вперед. Это изобретение исследуется сейчас Осоавиахимом.

Томск.

Кустарь тов. Ионов-Опарин изобрел способ выделки пушнины. Благодаря этому способу

достигается легкость и эластичность мехов, прочное закрепление волоса, не разрушающее в то же время волосных луковид. Выделка пушнины по способу Ионов-Опарина дает большую экономию. Опыт с 26.000 штук различной пушнины продолжался семь месяцев и дал экономии в 10.000 р. Профессорами-экспертами отмечено, что изобретение кустаря Ионов-Опарина имеет огромное значение в химической технологии.

Баку

Слесарь 11-го Сабунчинского промысла т. Маругин изобрел трехходовую задвижку. С помощью этой задвижки 3-ходовой кран может выдерживать давление 20 атмосфер. Это изобретение должно получить широкое применение в нефтяной промышленности.

Сотрудник Бакинской почтово-телеграфной конторы т. Саакьян изобрел автоматические почтовые весы для приемки бандерольной и заказной корреспонденции. Весы Саакьяна упрощают работу по приемке заказной и бандерольной корреспонденции и увеличивают производительность труда



Женщина-изобретательница М. Н. Миролобова несколько лет работает над задачей облегчения труда в домашнем хозяйстве. Ею изобретены и уже применяются: кружка-чайник, щетка-полотер и, самое ценное, — универсальная медицинская кружка-пузырь

в 80 раз. Весы сами взвешивают письма, указывают стоимость тарифа и подсчитывают итог всей дневной работы. Сейчас это изобретение применяется в Бакинском округе связи.

Преподаватель индустриального техникума т. Дзудец в изобрел новый счетный прибор — логарифмический арифмометр. С помощью этого прибора можно производить все математические операции. Главное достоинство конструкции нового арифмометра в том, что всякий грамотный человек может овладеть приемами работы на нем в течение нескольких часов. Изобретение т. Дзудца является весьма ценным при производстве счетных работ вычислений и даст возможность сократить ввоз подобных приборов из-за границы.

ЗАГЛЯНУВШИЕ В БУДУЩЕЕ

Не бойтесь делать отчаянно смелые прогнозы. История свидетельствует, что даже самые невероятные из них когда-либо сбываются.

Около 1260 г. английский монах-францисканец Роджер Бэкон (1214—1292) в своем трактате «Послание брата Роджера Бэкона о тайных действиях искусства и природы и о ничтожестве магии» писал: «Устройства, с помощью которых самые большие корабли, ведомые всего одним человеком, будут двигаться с большей скоростью, чем суда, полные мореплавателей... Колесницы, которые будут передвигаться с невероятной быстротой... без помощи животных. Летящие машины, в которых человек, спокойно сидя и размышляя о чем угодно, будет бить по воздуху своими искусственными крыльями, наподобие птиц... а также машины, которые позволят человеку ходить по дну морскому».

Эти предположения оказались поразительно верными. И не так уж мало их было, мечтателей-провидцев, опередивших свое время.

В XVII столетии однофамилец монаха английский философ и писатель Фрэнсис Бэкон (1561—1626) в неоконченном романе «Новая Атлантида» упоминал о подводных лодках, аэропланах, кинематографе, телефоне, телевидении. А также о многом другом, включая получение металлов с заранее заданными свойствами, а также печи, в которых «достигается жар солнца» (по-видимому, он имел в виду токомаки и управление погодой).

Во Франции в первой половине XVII столетия жил удивительный человек. Блестящий фехтовальщик и остролов, философ и математик, он одинаково хорошо владел шпагой и ориентировался в мире чисел, поражал безупречно выверенной логикой и безудержной фантазией. В своих произведениях Савиньен Сирано де Бержерак (1619—1655), так звали этого человека, рассказывал иной раз столь удивительные вещи, что современники думали невольно: «А не прилетел ли он с другой планеты?»

Во всяком случае, в одной из своих книг «Иной свет, или Государства и империи Луны» Бержерак описал немало способов межпланетного путешествия и вообще подъема в воздух. В частности, он представлял, что в воздух можно подняться о помощью пара или, как писал автор, «тумана».

Сирано де Бержерак рассуждал и о звукозаписи и фонографах в своей утопической книге «Комическая история государства и империи Солнца». Как известно, первый несовершенный фонограф был изобретен Томасом Алва Эдисоном в 1877 г.

В 1844 г. вышел научно-фантастический роман «4338-й год» русского писателя и философа Владимира Федоровича Одоевского, в котором он писал о таких средствах коммуникации: «домашняя газета» («...каждый раз, получив приказание от хозяев, дворецкий записывает все ему сказанное, потом в камер-обскуру снимает нужное число экземпляров и рассылает их по знакомым... Сверх того, для сношений в непредвиденном случае между знакомыми домами устроены магнетические телеграфы, посредством которых живущие на далеком расстоянии разговаривают друг с другом»).

В 1888 г. 22-летний англичанин Герберт Джордж Уэллс опубликовал свой, знаменитый рассказ «Машина времени». Голливудские режиссеры пришли к выводу, что «Машина времени» — это автобиография, а Уэллс — изобретатель-волшебник. Современные исследователи решили узнать, сколько предсказаний писателя оказались пророческими. Результаты проведенного ими анализа были просто потрясающими. Такое ощущение, что Герберт Уэллс заглянул в будущее и поместил увиденное в свои книги. Ведь в них описаны боевой лазер и устройства, подобные известным нам видеоманитофонам. Писатель предвидел танковые сражения еще в 1905 г., когда танки были только в замыслах изобретателей, а кроме того, ядерное оружие и возможность анабиоза...

Американцы объяснили все эти факты следующим образом: «Герберт Уэллс черпал технические новинки, путешествуя на своем магическом автомобиле в будущее. Даже жену

он якобы привез из Лос-Анджелеса 80-х гг., там в то время действительно бесследно исчезла женщина с похожей внешностью и именем».

Иногда подобные прогнозы поражают своей сверхъестественной проницательностью! В романе «С Земли до Луны», написанном в 1865 г., Жюль Верн выбрал место для запуска на Луну в непосредственной близости от Восточного испытательного полигона Космического центра имени Джона Кеннеди.

Но еще в конце XVII столетия англичанин Гленвилл издал книгу «О суетности догм», в которой пророчески описаны будущие достижения науки! В частности, он предугадал, что люди попадут на Луну раньше, чем научатся восстанавливать волосы, и что, следовательно, среди космонавтов могут встречаться и лысоватые...

Не так давно в музей города Нанта во Франции, где долгое время жил Жюль Верн, передана неизвестная рукопись великого фантаста, датированная 1885 г. Оказалось, что он еще в те далекие годы предупреждал потомков: неразумное развитие индустрии может привести к отравлению атмосферы. Реки могут пересохнуть или станут ядовитыми, а люди будут глотать от шума и болеть неизвестными ранее болезнями. Указывал Жюль Верн и на угрозу потепления климата, повышение уровня Мирового океана, рост числа землетрясений и тайфунов...

Но один из самых поразительных феноменов — предвидение английского писателя Джонатана Свифта. В книге «Путешествия в некоторые отдаленные страны света Лемюэля Гулливера, сначала хирурга, а потом капитана нескольких кораблей», написанной в 1726 г., он говорил о двух спутниках Марса. Они были открыты американским астрономом Асафом Холлом лишь 151 год спустя.

Поражает удивительная точность научных, технических и экономических прогнозов знаменитого русского химика Дмитрия Ивановича Менделеева. Вот лишь несколько примеров.

В 1867 г. он мечтал о «приеме, позволяющем вводить в землю те условия или те вещества, которые заставят нежелательный азот воздуха превратиться в ассимилируемый аммиак и азотную кислоту». Прошло несколько десятилетий, и появились так называемые бактериальные удобрения, способные выполнять такое превращение.

В 121-м дополнении к классическому труду «Основы химии» Менделеев, говоря о возможности выделения кислорода из жидкого воздуха, писал, что, используя его, можно достичь очень высокой температуры, «полезной во многих (особенно в металлургии) применениях». Через несколько десятков лет эта идея привела к появлению кислородного дутья в металлургии.

В 1885 г. выдающийся ученый утверждал, что в будущем стены, фундаменты, полы, потолки и даже подоконники будут изготавливать из цемента. «Избы крестьян и те станут делать цементные», — писал он. В наши дни и это пророчество сбылось, как осуществились десятки менделеевских идей: стратостаты, ситаллы, дома с кондиционированием воздуха, взрывчатые вещества из смеси угля и жидкого воздуха.

В 1895 г. Американская ассоциация печати предложила большой группе журналистов, бизнесменов, ученых и общественных деятелей представить, какой будет жизнь через 100 лет. Все предсказали большой прогресс прежде всего в области техники и технологии. И некоторые на удивление точно попали в цель!

«Каждый обеспеченный человек, а в 1995 г. их будет превеликое множество, будет иметь у себя дома телефон», — полагал юрист и театральный деятель Октавиус Оуэн. Изобретенное им слово он пояснил так: «Благодаря ему каждый сможет не выходя из дома наблюдать и слышать театральное «представление, даваемое в любом развлекательном заведении города». Догадались, что он имел в виду?

Автор популярных книг по естественной истории Феликс Освальд предвидел, что миллионы жилищ будут охлаждаться летом искусственным способом, точно так, как они сейчас обогреваются зимой.

Однако большинству прогнозов, увы, не суждено было сбыться. Например, журналист и путешественник Уолтер Велман надеялся, что ученые найдут способ извлекать энергию магнетизма, который, по его мнению, насквозь пропитывает нашу землю. А известный изобретатель Джордж Вестингауз, запатентовавший пневматический тормоз, не без личной заинтересованности уверял, что «поезда будут двигаться не быстрее сорока миль в час». Иначе, дескать, они не смогут быстро останавливаться.

Не оправдались надежды, что любой гражданин, отправляясь в путь, сможет воспользоваться электрическим дирижаблем, что рабочий день сократится до трех часов, а по воскресеньям люди будут совершать прогулки в лунных горах, пища же станет настолько концентрированной, что достаточно употребить стаканчик некоего напитка, чтобы оставаться сытым несколько суток.

Обращает на себя внимание одна особенность: большинство этих предсказаний — инженерные. Пылкая мысль билась вокруг создания чудо-машин, открывающих перед человеком невиданные возможности.

В 1929 г. немецкий кинорежиссер Фриц Ланг снял фильм о космическом путешествии «Женщина на Луне». Чтобы сделать картину по возможности более достоверной, он обратился к немецким инженерам и попросил сконструировать для съемок небольшую ракету. Инженеры выполнили его просьбу. Эти исследования и привели к созданию «Фау-2» — первой баллистической ракеты с дальним радиусом действия.

Может быть, важнее прогнозирования технических достижений завтрашнего дня была способность понять и предвидеть, как они повлияют на жизнь общества. Когда на американских дорогах запыхтели первые автомобили, почти все сочли их за положительный вклад в развитие страны и всего мира! Однако Герберт Уэллс увидел в них нечто другое. В 1901 г. он предсказал, что автомобилизация породит острые проблемы: уличные пробки, огромное скопление машин в часы пик и так далее.

Американский фантаст Роберт Хайнлайн обсуждал вопросы безопасности атомной энергетики в книге, написанной в 1940 г. За два года до первой искусственно поддерживаемой ядерной реакции и на 17 лет раньше, чем первая АЭС начала вырабатывать энергию, Хайнлайн писал: «В этой работе не должно быть ошибок, ошибка может привести к катастрофе».

В 1895 г. в беседе со своим английским коллегой немецкий микробиолог Роберт Кох, первооткрыватель туберкулезной палочки, высказался, что в приближающемся XX в. перед человечеством острее станет проблема борьбы не с возбудителями болезней, а с шумом и вибрациями на улицах городов, в вагонах различных транспортных средств, а также в цехах фабрик и заводов.

В 1878 г. заявление Томаса Алвы Эдисона о том, что он находится на пороге создания годной для употребления лампы накаливания, напугало все газовые компании. Британский парламент, встревоженный падением акций этих фирм, создал специальный комитет для изучения подобного вопроса. Вывод, к которому он пришел: идеи Эдисона «достаточно хороши для наших заокеанских друзей, но не заслуживают внимания практиков или ученых».

В 1968 г. был опубликован роман английского писателя-фантаста Артура Кларка «2011: Космическая одиссея». Он описывал космические «челноки», ионный двигатель, орбитальную станцию, видеофоны, портативные компьютеры — блокноты с функцией электронной почты. Этот популяризатор науки вывел закон, сформулировавший ситуацию с прогнозами и названный его именем: «Когда заслуженный, но старый ученый заявляет: что-то возможно, — он почти наверняка прав. Когда он утверждает: что-то невозможно, — почти наверняка ошибается».

В 1953 г. вышел роман американского писателя-фантаста Рея Дугласа Брэдбери «461 градус по Фаренгейту», в котором сообщалось об ушных микрофонах и «мультимедийных домашних системах» («говорящие стены»), посредством музыки, аудиобращения и «мыльных опер» полностью отключающих людей от окружающей реальности и превращающих их в «придатки» электронных приборов.

Особенно много прогнозов делают специалисты на всемирных выставках. Первая ласточка подобного рода появилась 1 мая 1862 г., в день открытия всемирной выставки, ког-

да здесь вышел из печати «шуточный», как называли его организаторы, листок громадного, доселе невиданного размера под названием «Таймс». Авторы этой бумажной «простыни» почти в 3 квадратных аршина хотели показать, что будет через 100 лет.

По их мнению, в 1962 г. будут уже совершать увеселительные прогулки на электрических летательных машинах на Луну и на планету Меркурий, а расстояние от Лондона до Пекина эти аппараты будут преодолевать за несколько минут. Грузы и почта будут доставляться в Китай из Европы в снарядах по воздуху, а в России, в Сибири свободным трудом будет выращиваться хлопок. Человечество станет любоваться движущимися фотографиями, женщины — изменять черты лица в салонах красоты, а американки щеголять в отвратительном костюме — в панталонах. Не обошлось и без страшилочек. К примеру, человечество сделает ужаснейшее открытие — способ горения воды, которое начнет угрожать жизни на всей планете. Впрочем, по этому поводу президент Общества поощрения наук и художеств профессор Плефэр скажет 1 апреля 1962 г.: «Что же касается слуха, что Франция, сделав нападение на Англию, подожжет Темзу, то мне кажется, бояться тут нечего. Скажу только, что мы не поджигаем дома соседа, когда наш стоит рядом и совершенно не защищен. Кто же осмелится сказать, что в случае если зажгут Темзу, то пожар не распространится и на Сену!»

Что сбылось из этих прогнозов, можете сами отметить. На Нью-йоркской всемирной выставке в 1939 г. было предсказано, что скоро лачуги исчезнут, а автомагистрали освободятся от заторов. На выставке в 1964 г. в том же Нью-Йорке прогнозы на 1990 г. включали надувные купола, целиком покрывающие города для защиты их от атмосферного воздействия, городские тротуары с конвейерными лентами, замену плодов, хлеба, мяса и рыбы синтетической пищей! В 1990 г., утверждали прорицатели этой выставки, можно будет отправлять письма в почтовые отделения, расположенные на околоземной орбите.

Наверное, все это сбудется... когда-нибудь. И не надо корить мечтателей за неправильный прогноз. Ведь каждое такое предсказание — это заявка в будущее, основанная на тенденциях развития общества. А когда научно-технический прогресс ставит перед инженерами очередную задачу, она рано или поздно бывает решена.

И наконец, обратимся к так называемому папирусу пророчеств — то ли сенсации, то ли уловке журналистов, перед которой меркнут все предвидения писателей-фантастов и ученых.

По сообщению канадской газеты «Уилки уорлд ньюс», возле Багамских островов на дне океана обнаружен запечатанный сосуд. В нем оказался свиток, исписанный древнеегипетскими иероглифами. Эксперты выяснили, что находится от 4000 до 4500 лет. А речь в папирусе идет о том, каким египтяне представляют будущее. А оно, на удивление, во многом оказалось для них необыкновенно ясно.

Так, здесь предсказана дата открытия Америки — 1492 г., даны описания аппаратов для летания по воздуху, весьма смахивающих на современные авиалайнеры, указана дата высадки человека на Луну — 1969 г. Предсказано мощнейшее землетрясение в Калифорнии 1989 г. и названа дата исчезновения величайшей мировой державы. Как будто бы намек на распад СССР, только цифра иная — не 1991-й, а 1992 г.

Другие упомянутые события ни подтвердить, ни опровергнуть пока не дано. Так, в 2015 г. взамен нынешнего транспорта предполагается распространение «летучих колесниц» (уж не на воздушной ли или магнитной подушке?). К 2025 г. папирус сулит осуществление путешествий во времени, а к 2032 г. — появление оружия, которое будет мощнее современного ядерного. Однако мировая война землянам, похоже, больше не угрожает, поскольку после 2036 г. на планете станут рождаться дети с исключительно высоким интеллектом. В 2041 г. люди научатся контролировать погоду, а в 2043 г. изобретут «таблетки молодости», позволяющие продлевать жизнь по крайней мере еще лет на сто.

Записи на папирусе обрываются 2055 г. Неужто это конец света? Или древние предсказатели просто устали пророчествовать?

Михаил ФИЛОНОВ

Пять лет назад на IX Московском часовом салоне российские производители высказывали мнение (ИР, 2, 2008), что трудные времена для отрасли, бывшей ранее на третьем месте по экспортным прибылям, после водки и нефти, проходят. Читатель сам может сегодня судить, так ли это, по наличию или отсутствию этих отечественных изделий в магазинах. Российский рынок меняется, оставаясь привлекательным для всех. Вхождение в ВТО еще больше откроет его зарубежным фирмам. Чтобы узнать, как живет ныне российский часовщик, мы поздней осенью съездили в древний город на Волге.

ВРЕМЯ ПО УГЛИЧУ



Необходимое вступление

Еще на Moscow Watch Expo 2011 я обратил внимание на один из стендов и взял каталог с прайс-листом. Машинально взглянув на него, отметил, что еще одна торговая фирма готова предложить симпатичные часы «made in не наши» по не хилым ценам. Дома, однако, внимательно разглядев сей документ, обнаружил, что цены, принятые мною за цены красивых ремешков и браслетов, оказались стоимостью самих часов с этими аксессуарами. А часы сделаны как раз в России. С нетерпением ждал я следующей выставки в «Крокус». На ней познакомился и пообщался с зам. директора по маркетингу Ириной Бобровой и генеральным директором часового завода «Времекс» Борисом Короленко. Разговор разговором, но лучше посмотреть самому, а я напротился в гости на предприятие.

В километре от Волги

«Времекс» — успешно развивающийся часовой холдинг. Начало ему положено в 1995 г. Через 3 года был организован часовой завод «Звезда» по производству настенных часов, а годом позже — часовой завод «Времекс» по выпуску наручных часов. Хотя трудно уйти от разговора о знаменитой на весь мир «Чайке», ограничимся двумя словами. Банкротство завода — классика перестройки. Это боль Б.Короленко и большинства угличан, которые много лет работали на «Чайке». На эту тему Борис Анатольевич отказался говорить. А начал он с рассказа, как организована компания, где трудится больше 200 человек. Сразу скажу, что «Звезда», расположенная в Угличе рядом с бывшей «Чайкой», ничем принадлежавшим раньше той не владеет и не пользуется. Нынешний корпус отстроен заново. Пройден трудный путь к устойчи-



Женские часы «Диана» собирает Аня Чередникова.

вому положению, если говорить о наручных часах. И сейчас производственный процесс мало чем отличается от того, что существует на большинстве часовых заводов России и мира, в том числе и Швейцарии.

Уже 6 лет назад часовые механизмы производили только чистопольский «Восток», пензенская «Заря» и в небольших объемах Петродворцовый часовой завод. Ныне часовое производство сократилось на порядок. И кварцевые, и механические калибры выгоднее закупать в Японии, Китае и Гонконге, хотя последний формально тоже Китай. Причем скепсис по поводу китайских механизмов совершенно неуместен.

О китайцах и не только

Часовую промышленность Поднебесной создавали советские специалисты, в т.ч. поставляя туда оборудование.

Приложили руку и швейцарцы (на свою голову). Поэтому те, кто изобрел порох и фарфор, научились делать и хорошие механизмы и хорошие часы. Разумеется, в процессе становления были и часы без камней, и подделки более высокого качества, стыдливо называемые «копиями» брендов. Кстати сказать, у самой подделываемой, наверно, марки Rolex есть вполне легальные копии, если смотреть по внешнему виду, изготовляемые швейцарской фирмой Charmex of Switzerland (модель Day-Date). Та же Charmex выпустила свои кварцевые часы Positano, как две капли похожие на Ellipse d'Or 1974 г. знаменитой фирмы Patek Philippe. Внешний вид ролексовых Day-Date и Datejust повторяют и часы китайской фирмы Binger 1853. Но Binger никакие не поддельщики и не выдают их за Rolex. Да и стал бы автомобильный бренд Infiniti японской Nissan заключать с поддельщиками партнерское соглашение. А Nissan его с Binger заключила.

Что касается надписи «swiss made» на циферблатах большинства швейцарских фирм, то по закону требуется, чтобы 51% стоимости экземпляра был «швейцарским», будь то работа или компоненты. А поскольку ручной труд часовщика этой страны весьма дорог, то это позволяет сохранять заветное «swiss made», используя части, сделанные вне Швейцарии, (читай — в Китае). Это бизнес. С такой надписью собирают часы и в Германии, и во Франции — из швейцарских частей. Российские марки «Авиатор» и «Буран» выпускают и часы, сделанные в РФ, и «swiss made», обзаведясь мастерской в швейцарском Поррентри.

«Звездное» производство

Борис Короленко считает, что до 1975 г. отечественная часовая промышленность по тенденциям развития, оборудованию, технологической и кон-

структорской мысли, в меньшей степени — дизайнерской, была на уровне даже Швейцарии и Франции. Не зря же экспорт составлял около 50% производства и шел в Гонконг, Панаму, Францию, Англию, США, Канаду и т.д. Существовали даже квоты Министерства торговли СССР на экспорт, так как не хватало часов внутри страны. Однако зарабатывавшие часовой промышленностью деньги уходили на другие проблемы государства. В результате — системное и технологическое отставание. Открытость рынка добавила проблем. И ни один из 26 существовавших в СССР заводов не остался в прежнем виде. При стоимости механизма, например, 15-го калибра 300 руб. или 280—290 руб. 22-го калибра и стабильном браке 7—8% они превращались в неконкурентоспособные.

Надо выпускать около 3 млн механизмов, чтобы достичь рентабельности. При этом стоимость единицы будет около 90 руб. Потому и остались 2 китайские корпорации, шеньженьская и шанхайская, и Swatch в Швейцарии.

«Времекс» работает с 4—5 заводами в Китае. Проекты часов разрабатывают в Угличе и размещают их на этих заводах. А сборку осуществляют сами — дома, по нашим ГОСТам и ТУ.

Ирина Лабазова, директор по производству «Времекс», рассказывает, что поступающие механизмы полностью разбираются и доводятся до соответствующего стандартам уровня качества и надежности. Советские стандарты, добавляет Борис Анатольевич (фото 1), нормальные. Уровень требований к качеству часов в них довольно серьезный. «У меня этот стандарт лежит в столе, и я им пользуюсь как эталоном качества», — сказал Б.Короленко. Обманывать потребителя себе дороже.

Три, пять или десять

Шкалу влагозащищенности большинства производителей часов можно прокомментировать (с некоторыми вариациями) так. Если стоит отметка 3 атм (или 3 bar, 30 м), то максимум можно мыть в часах руки и носить под дождем. Отметка 5 атм (5 bar, 50 м) допускает прием душа и плавание без ныряния. 10 атм (10 бар, 100 м) — ныряние без акваланга.

Цена повышения степени водонепроницаемости часов с 3 до 5 атм 3—4 долл. Этой проблемой Борис Короленко занимался одним из первых в стране, когда только появились первые кварцевые часы. Тогда стояла задача добиться водозащищенности 2 атм. Не было ни приборов, ни методик поверки ни разрушающими, ни неразрушаемыми способами. Неразрушающие — это проверка вакуумом, а разрушающие — попросту «в бочке с водой». Тогда и было замечено, что если часы выдерживают две атмосферы, то выдержат и десять. А ведь корпуса были не из нержавеющей стали — только латунные. Единственный станок для обработки корпу-



Конструктор Ольга Кознова прорабатывает еще один вариант мужских часов «Михаил Москвин».



Борис Короленко: «У меня этот стандарт лежит в столе».

сов из нержавеющей стали «Куммер» имелся в Чистополе. Проблем водонепроницаемости три: стекло, крышка и заводная головка. Герметичность сопряжения стекла с корпусом обеспечивают прокладкой и распорным кольцом. Крышку также не сложно загерметизировать с помощью прокладки и завинчивающегося кольца. Самая проблемная часть — заводная головка. Здесь используют прокладки из модифицированной резины для уменьшения трения заводного вала со втулкой корпуса.

Светиться или нет

Что касается применяемых люминофоров, которые, на мой взгляд, недостаточно ярко светятся в часах «Михаил Москвин» (торговой марки компании), то дело тут, по мнению Бориса

Анатольевича, в том, что люминофор — вещество радиоактивное. И когда делали первые часы со светящимся циферблатом, то волосы на запястье исчезали. Сейчас делают много светящихся масс, которые применяются в часах специального назначения, например для подводников. Для бытового применения, считает Б.Короленко, они не нужны. Я остаюсь при своем мнении, что светящиеся стрелки и несколько также светящихся точек у часовых меток, не обязательно у всех, а хотя бы у 4, 3, 2 и даже одной метки, помогают определять время при слабой освещенности. Мне нравится в одних моих кварцевых швейцарских часах с лаконичным циферблатом, что ночью в поезде их стрелки и 4 точки чем дальше едешь, тем яснее видны.

Взгляд на проблемы

Среди отечественных предприятий, выпускающих наручные часы, по словам Короленко, угличский часовой холдинг занимает одно из лидирующих мест. Выпуск лимитируется помещением и нехваткой кадров. Здание, в котором мы беседуем, 9 лет стояло без крыши, окон и дверей — одна коробка. Отопление, канализация, электричество, отделка — все пришлось делать заново.

Хорошего часовщика надо готовить лет семь, считает Борис Анатольевич. Раньше их готовило 35-е училище Углича — каждый год 2 группы по 30 человек. Эти выпускники доводились до ума на производстве. Сейчас договориться с директором училища о подготовке 3—4 человек ежегодно («Куда нам 30!» — говорит Короленко) не удалось. Да и как могло удасться, если у этого директора своих проблем ворох. А новому министру Минобрнауки не до подобных мелочей. Он вообще хочет

упразднить все школы, гимназии, училища, институты, академии и университеты, а вместо них организовать некие образовательные учреждения. Следующим логичным шагом будет упразднение детсадов, колоний и тюрем и образование на их базе учреждений воспитательных. Слава Богу, не все перечисленное в его ведении.

Проблемно у «Времекса» и с токарями и фрезеровщиками, хотя их тоже надо не больше 4 человек в год.

Компания старается представить свою продукцию по всей стране. Рабочий день директор начинает с вопроса: «В каких городах мы не присутствуем?» И стараются продвигать те 7—8 ассортиментных групп производимых часов разной ценовой категории, чтобы увеличить продажи, прибыль и обеспечить развитие угличской марки. За российский рынок борются все — хоть в журналистике, хоть в часах. Государство очень много потеряло, отдав часовой рынок. Дорогие часы, которых в России не производили и которые желали бы купить состоятельные люди, конечно, по мнению Б. Короленко, следовало допустить на рынок, обложив соответствующей пошлиной. Но часы в среднем ценовом сегменте страна могла выпускать спокойно. Для этого было все: помещения, станки и главное — специалисты. «В Китае, поверьте мне, — продолжает Борис Анатольевич, — оборудование даже хуже, чем было на «Чайке». Однако они продолжают работать и выпускать часовую продукцию. Туда в свое время перебазировались, когда Ден Сяопин начал реформы, заводы из Гонконга, Японии, с Тайваня, Южной Кореи, Швейцарии и Франции. Зарубежные специалисты настраивали их работу, так же как в 50-х гг. лучшие специалисты СССР были у истоков зарождения шеньженьской и шанхайской компаний. Тогда китайцы и свою марку назвали «Чайкой», только по английски — Seagull.

На сборке

В помещении работает около трех десятков мастеров. Каждый собирает часы полностью, начиная с обязательной разборки механизма до установки готового в корпус. Ирина Лабазова, директор по производству, поясняет, что мастера несут личную ответственность за каждый экземпляр готовой продукции. Все рабочие места снабжены прибором ППЧ-2007 (ИР, 2, 2008), по которому мастера выполняют поверку и настройку механических и кварцевых часов. Кроме этого, окончательный контроль выполняется при их упаковке. Среди сборщиков люди с разным стажем. Большинство работало еще на «Чайке». Мастер высшей квалификации, декатажник Евгений Грибов уже давно на пенсии. Но любовь к профессии удерживает его в компании как консультанта.

Поскольку специалистов-часовщиков в Угличе нынче не готовят, приходится делать это для себя в индивидуальном



Евгений Грибов заканчивает сборку механизма.

порядке. Сейчас, например, из новичков набирается опыта Аня Чередникова, которая пришла на завод 2 года назад.

Какие же часы собирают на «Времексе»? Борис Анатольевич называет лицом фирмы дизайнера Ольгу Кознову, которая создает неповторимый стиль и ассортимент выпускаемых часов. 15 лет проработала она в отделе дизайнера «Чайки», до того как перешла в «Звезду». А начинала Ольга Николаевна учеником ювелира, потом сама стала ювелиром. Окончив институт, занялась конструированием часов, для чего необходимо знать досконально и технологию производства.

Создание образца начинается с ответов на поставленные самим себе вопросы: какие функции будут у часов? какой использовать механизм? какие применить материалы? Постоянно отслеживается ассортимент других производителей — и российских, и швейцарских, и непосредственных конкурентов. Учитываются технологические возможности производства компонентов, для чего периодически посещаются китайские партнеры, которые не стоят на месте и сами предлагают новые способы изготовления циферблатов, корпусов, браслетов. Создание мужских и женских коллекций происходит в непрерывном поиске той золотой середины, каковая, на взгляд производителя, должна понравиться большинству покупателей. Образец поступившей в продажу коллекции в итоге оценивается потребителем. Если он, что называется «идет», его производят, не продается — что ж, придется создавать другой. Снова разрабатывать образец, оценивать исполнение, утверждать его.

Ольга Кознова не просто дизайнер. Она просчитывает всю конструкцию часов, зная все тонкости технологии. Ею же фотографируются готовые образцы и размещаются на сайте завода [\[zvezda.ru\]\(http://zvezda.ru\). Весь ассортиментный ряд продукции, разработанные ею коллекции фирма регулярно показывает на всевозможных выставках, не только столичных и зарубежных, но и на региональных, в том числе и ювелирных. Специалисты холдинга постоянно присутствуют на гонконгской выставке Global Watches, в Италии и Швейцарии.](http://m-</p>
</div>
<div data-bbox=)

Руководитель и коллектив «Времекса»

Борис Короленко о себе говорит неохотно. Учился в Московском машиностроительном институте и выпускался на кафедре приборостроения (приборы точной механики) по специальности инженер-механик. Начал работать в 1972 г. на Угличском часовом заводе инженером, мастером, начальником художественно-конструкторского бюро, зам. начальника отдела внешних оформлений, начальником отдела дизайна. Своими учителями считает возглавлявших «Чайку» Лимонова Вячеслава Николаевича, Шереметьева Николая Николаевича, Воронова Василия Ивановича, Ясинского Игоря Яковлевича, Гусева Евгения Васильевича, которые многое внесли в развитие отечественной часовой промышленности, отдавая полностью этому делу.

После банкротства «Чайки» Б. Короленко пришлось организовывать свое дело. Он прошел все ступеньки до нынешнего кресла директора. Фирма начиналась с трех человек. Один из основателей, Олег Смагин, в холдинге занимается настенными часами. Все люди, работающие сейчас, в свое время были сокращены с «Чайки» и были без работы. Ныне это коллектив подобранных друг к другу профессионалов, прошедших трудный путь за 18 лет. Они обеспечивают производство, стабильный сбыт и качественный сервис. География распространения деятельности фирмы — вся РФ и страны СНГ. Хобби Бориса Анатольевича — работа. Поэтому плотничает ли он, сажает цветы или картошку, собирает ли грибы — постоянно возникают мысли, как сделать лучше то или иное на предприятии. Иначе нельзя!

В. БОРОДИН
Углич



ЗЕМЛЕБИТНЫЕ СТРОЕНИЯ в конце XVIII в. первым придумал знаменитый архитектор Н.А.Львов. Вспомним хотя бы Приоратский дворец в Гатчине, который великолепно сохранился до нашего времени. Изобретенный Львовым способ возведения таких построек состоял в том, что землю засыпали в промежутки между деревянными щитами и плотно утрамбовывали, поливая каждый 5—6-сантиметровый слой известковым раствором. Чтобы земляную стену не размывали дожди, ее затирали с поверхности водой со скипидаром и потом штукатурили известью на скипидарной воде, а для изоляции от почвенных вод под домом устраивали каменный фундамент с сухим подвалом.

Сделанные из грунта блоки актуальны и в наши дни. На Кувандыкском заводе кузнечно-прессового оборудования «Долина» (Оренбургская обл.) сконструирован комплекс для изготовления строительных грунтоблоков (**пат. 2416516**). Получить плотные упорядоченные структуры помогает технология обработки сыпучих порошкообразных материалов — порционное уплотнение. Разработанный на заводе комплекс КСМ10 может делать грунтоблоки из разнообразных материалов, преимущественно из грунтопесчаных и грунтоцементных мелкозернистых смесей, как на месте строительства, так и в производственных условиях.

Устройство имеет форму, состоящую из 2 матриц, и набивающий элемент со вспомогательными приспособлениями. Последние выполнены в виде двух калибрующих лыж, расположенных справа и слева от набивающего элемента и соединенных с его платформой.

Сначала компоненты измельчаются и смешиваются с цементом. В качестве наполнителя можно использовать шлак, опилки, дробленый керамзит, гравий, щебень. Далее готовая смесь ленточным конвейером доставляется в машину, где методом порционного уплотнения формуется грунтоблок. Затем строительные блоки укладываются на поддоны для сушки.

Авторы изобретения гарантируют: готовые блоки настолько прочны, что их можно прямо из машины укладывать в стену малоэтажных зданий. **Тел.: (35361) 37-6-06, Кувандыкский завод кузнечно-прессового оборудования «Долина», отдел сбыта. E-mail: td_dolina@mail.ru**

КАЖДЫЙ МЕТАЛЛУРГ сегодня обязан думать о завтрашнем дне... Только каким оно будет, это самое дно? Специалисты ЦНИИТМАШ и НПО «Ахтуба» смотрят в будущее с оптимизмом и создают новые сплавы, которые прекрасно работают при высоких температурах (750—1100°C). В состав жаропрочного сплава (**пат. 2445398**) входят углерод, кремний, марганец, хром, никель, ванадий, титан, алюминий, молибден, медь, сера, фосфор, свинец, олово, мышьяк, цинк и железо. Главное отличие — это добавки церия, кальция и циркония, суммарное содержание которых составляет 0,02—0,05 мас.%. Они изменяют форму неметаллических включений, что повышает пластичность, очищает и упрочняет границы зерен.

Широкие лабораторные исследования в НПО ЦНИИТМАШ показали, что новый сплав имеет более высокие механические свойства и жаропрочность. Поэтому из него можно делать центробежнолитые трубы, а также литые фитинги, отводы и другие изделия для реакционных трубчатых печей нефтехимических перерабатывающих установок с рабочими режимами при температурах 750—1100°C и давлении до 3,92 МПа. Сейчас новый сплав проходит промышленное опробование.

Дно обещает быть прочным. **115088, Москва, ул. Шарикоподшипниковская, 4. ОАО НПО ЦНИИТМАШ, отд. 40. Л.М. Матвеевскому. Тел. (495) 675-83-02. E-mail: cniitmash@cniitmash.ru**

СТАЛЬНЫЕ ТРУБОПРОВОДЫ, коих так много в нашей стране, нуждаются в надежной защите от коррозии. Особенно требуют защиты (и снаружи, и изнутри) сварочные стыки труб газовых и нефтяных трубопроводов.

В ООО «Уралтрансгаз» (Екатеринбург) предложили новый способ комплексной защиты от коррозии протяженного стального трубопровода (**пат. 2296817**). Кромки труб сушатся и очищаются, внутренняя их поверхность проходит механическую обработку и финишную зачистку. Сначала вблизи кромки наносится основное металлическое покрытие, затем — дополнительное с частичным перекрытием основного. Труба нагревается до температуры обваления изоляционного пластмассового покрытия, которое наносится на внутреннюю ее поверхность с частичным перекрытием основного слоя металлического покрытия. Далее следуют механическая обработка, очистка и нанесение слоя изоляционного пластмассового покрытия на внешнюю поверхность трубы. И наконец, идет монтаж трубопровода, для чего кромки труб нагревают, совмещают и сваривают. Для этого механически обрабатывают корневой слой шва, нагревают стык, выполняют сварку заполняющего и облицовочного слоев шва, охлаждают и защищают неизолированную наружную поверхность трубы пластмассовыми покрытиями.

Авторы убеждены, что таким образом можно повысить качество и эффективность защиты от коррозии, а в конечном итоге добиться надежности эксплуатации трубопроводов. **620000, Екатеринбург, а/я 63, ул. Клары Цеткин, д. 14. ООО «Уралтрансгаз», Т.И. Сазыкиной.**

СУШИТЬ БЕЛЬЕ на московском балконе, конечно, можно. Только после этого белье понадобится выстирать... Видимо, в г. Бор Нижегородской обл. дело с экологией обстоит лучше. А потому местный житель Н.Н. Леухин не боится сушить белье на балконе и предлагает оригинальное устройство для крепления там бельевых веревок (**пат. 2441951**). Так что граждане, по разным причинам не желающие выходить на площадку для сушки белья, могут поблагодарить Николая Николаевича за его изобретение. Правда, автор особо подчеркивает, что речь идет о балконе, обнесен-

ном пластиковыми конструкциями, где ни гвоздь не вобьешь, ни веревку не привяжешь.

Вышеназванное устройство состоит из винта с шайбой, жестко прикрепленной перпендикулярно к головке винта, круглой гайки, наворачиваемой на винт, и оси со ступенчатой гайкой, наворачиваемой на резьбовой конец оси. В результате получается жесткая конструкция. Установив такое же устройство на противоположной стороне пластиковой обноски балкона, можно с комфортом закрепить бельевую веревку и с песнями вешать на нее всякие пеленки-простынки. **606443, Нижегородская обл., Бор-3, ул. Чугунова, д. 1, кв. 14. Н.Н. Леухину.**

БРОНЯ КРЕПКА и танки наши быстры! Но надобно же подумать и о комфорте танкистов. О тех, кто в танке и никак не может вылезти «в кусты» по нужде, позаботился изобретатель Александр Георгиевич Семенов из Санкт-Петербурга. Речь идет о «Способе удаления отходов жизнедеятельности из изолированного обитаемого отделения военного объекта, оснащенного метательным оружием» (**пат. 2399858**). Проще говоря, оные отходы предлагается помещать в герметичную емкость, а потом удалять за пределы танка с помощью артиллерийской установки. «Вот пуля пролетела и ага...» Упомянутая емкость выполняется в виде контейнера с поперечным габаритом, соответствующим калибру оружия. Хитроумный изобретатель полагает, что «емкость для размещения продуктов жизнедеятельности может быть снабжена взрывным устройством с зарядом мощностью не меньше минимально необходимой для ее разрушения». Заряженную всем этим «добром» пушку следует навести либо в безопасную зону, либо на какую-нибудь вражескую цель, «достойную содержимого спецвыстрела».

Таким образом, предполагается убивать сразу двух зайцев. Во-первых, противник будет убит, и значит, дополнительно деморализован. А во-вторых, боевой дух танкистов заметно возрастет, ведь теперь им не страшна даже самая жесто-

кая «медвежья болезнь». **195176, Санкт-Петербург, пр-т Металлистов, д.25, корп.1, кв.117. А.Г.Семенову.**

ДЕНДРИТНЫЕ КЛЕТКИ — это клетки иммунной защиты нашего организма, имеющие две стадии развития и созревания. На первом этапе незрелые дендритные клетки циркулируют в крови, созревают и затем проникают в периферические ткани, например в лимфатические узлы, индуцируя иммунный ответ. Онкологи знают, чем больше зрелых дендритных клеток в крови больных раком, тем успешнее Т-лимфоциты уничтожают опухоль.

Можно ли стимулировать созревание дендритных клеток в организме пациента? Жители острова Окинава редко страдают от онкологических заболеваний. Похоже, дело в водорослях, которые на острове принято есть сырыми и в больших количествах. Уникальные свойства полисахарида фукоидана, извлеченного из водорослей, первыми обнаружили японские онкологи.

Согласно их исследованиям, именно фукоидан стимулирует созревание дендритных клеток, что способствует иммунотерапии. Ученые всего мира принялись за исследования «чудесного сахара» — так стали называть это вещество. Его противоопухолевые свойства не только подтвердились, но также была выявлена активность фукоидана против ВИЧ и вируса герпеса. Правда, этот полисахарид довольно трудно выделить из водорослей, так чтобы не разрушить его и при этом все же очистить от ненужных химических веществ.

Биологи Тихоокеанского института биоорганической химии ДВО РАН поставили перед собой задачу расширить арсенал средств, индуцирующих созревание дендритных клеток. В качестве такого вещества они предложили фукоидан, полученный из водорослей *Fucus evanescens*, или полисахаридную композицию из того же фукоидана (60—80%) и полиманнуроновой кислоты (**пат. 2361598**). Эксперименты показали

значительное повышение функциональной активности дендритных клеток. Препараты фукоидана имеют стандартизированный состав, и следовательно, оказывают направленное биологическое действие и сохраняют свои свойства в течение 3 лет. Теперь дело за клиническими испытаниями. **690022, Владивосток, пр-т 100 лет Владивостоку, д.159. Тихоокеанский институт биоорганической химии ДВО РАН, зав. патентным отделом Н.И.Стадниченко.**

МЕБЕЛЬ РАЗВАЛИВАЕТСЯ? В Торговом центре «Мальцовский» рьяно заботятся о клиентах. Изобретатель С.А.Авдеев придумал простой и эффективный способ соединения поверхность-облицованных панелей из переработанной древесины (**пат. 2416514**), расположенных перпендикулярно друг другу. Технология особо пригодна для изготовления корпусной мебели, выполненной из переработанной древесины (ДСП, МДФ).

На внутренней стороне панели через материал панели вдоль соответствующей прямой линии в области, образуемой угловой кромкой, прорезают V-образный паз. Делается это так, чтобы между вершиной паза и покрывным слоем наружной стороны панели образовался пленочный шарнир, соединяющий отделенные таким образом друг от друга части одной панели. На боковые поверхности V-образного паза, соединяемые перед поворотом частей панели навстречу друг другу, наносят клей. Роль пленочного шарнира выполняет подложка из прочного эластичного материала, которую наносят на наружную сторону панели до облицовки последней покрывным слоем. В качестве покрывного (облицовочного) материала автор рекомендует использовать декоративные пленки на бумажной или ПВХ основе. **107023, Москва, ул.Б. Семеновская, д.49, оф.404. ООО «ИННОТЭК».**

С.КОНСТАНТИНОВА

ВКРАТЦЫ

Юрий Базылев

НАРОДОНАСЕЛЕНИЕ

Индивидов больше, чем личностей.

НЕСВОЕВРЕМЕННОСТЬ

И рано, и поздно — в равной степени затемно.

ФИКЦИЯ

По штату — полный комплект, а на деле — никого.

РАЗВЛЕЧЕНИЯ

Скуку существования разгоняют жизненные ситуации.

ПРЕИМУЩЕСТВА

Слоны берут массой, а микробы — подавляющей численностью.

ЖАЖДУЩИЕ

Кричащим «ура!» больше перепадает в рот.

СТРАТЕГАМ

Массовый штурм — эффективнее, а умелый подход — экономнее.

ПРИНУЖДЕНИЕ

Рождение — это первое столкновение человека с произволом, равнозначным насильственной высылке за границу.

ВКУС

Каждая эпоха восстанавливает прошлое в своем стиле.

СПЛОЧЕНИЕ

Стадо проще гуртовать из особей, чем индивидуальностей.

ЗАДОКУМЕНТИРОВАННОЕ

Сходство интересов подтверждается и заключенными соглашениями, и справками о побоях.

КОРРЕКТИРОВЩИКИ

Полеты фантазии корректируют идеологи, бухгалтеры и психиатры.

РАЗГРАНИЧЕНИЕ

Разделение труда: одни добиваются успеха, другие его празднуют.

ПРЕПЯТСТВИЯ

Поискам сути мешают как и неизученные явления, так и общепринятые понятия.

БЕЗВЕРИЕ

Веру теряют, когда кругом или все вранье, или сплошная правда.

ЭФФЕКТИВНОСТЬ

Шашни творца с музой плодотворнее любовных связей с державой.

ОТКРЫТЫЕ ИННОВАЦИИ

В СТОЛИЧНОМ ЭКСПОЦЕНТРЕ, ЧТО НА КРАСНОПРЕСНЕНСКОЙ НАБЕРЕЖНОЙ, СОСТОЯЛСЯ ПЕРВЫЙ МОСКОВСКИЙ МЕЖДУНАРОДНЫЙ ФОРУМ ИННОВАЦИОННОГО РАЗВИТИЯ «ОТКРЫТЫЕ ИННОВАЦИИ» И ПРИУРОЧЕННАЯ К НЕМУ ВЫСТАВКА «OPEN INNOVATIONS EXPO».

Ответственным за проведение столь солидного мероприятия стал зампред правительства РФ В.Сурков (впрочем, на открытие заглянул и сам премьер), бизнес представляли президент фонда «Сколково» В.Вексельберг и вездесущий нанонист А.Чубайс, науку и высокие технологии — гендиректор ОАО «РТИ» академик С.Боев со товарищи. Что говорить, полет высокий.

У нас, шестерых журналюг, положивших свои жизни на алтарь популяризации науки и техники в журналах «Наука и жизнь», «Техника — молодежи», «Изобретатель и рационализатор», возник вопрос: если есть открытые, значит, существуют и закрытые? Вспомнилась шутка времен тотальной секретности: «Открытая столовая закрывается. Здесь открывается закрытая столовая». А может быть, закрывать-то уже и нечего? Как знать...

Сговорившись, мы собрались в пресс-центре Экспоцентра, получили пропуска — и вперед, на форум и выставку. Прошли полкилометра по ковровой дорожке вдоль полупустых ниш, обклеенных рекламой, и достигли зала площадью с гектар, посреди которого находилось прозрачное сооружение, где одетые в униформу волонтеры регистрировали участников.

Подойдя к турникету КПП, мы ощутили, как ФСО (Федеральная служба охраны) осваивает открытые инновации. Каждый входящий должен был приложить свою аккредитационную карточку (бейдж) к считывающему устройству, и на дисплее высвечивался твой светлый образ с заранее присланной в пресс-центр фотографии. Контролер в униформе от Юдашкина сличал образ с оригиналом и открывал турникет. Но тут случился курьез. Че-



Зал инсталляций.

рез соседний турникет двигался парень атлетического телосложения — на фотографии он был изображен с большим топором на плече. И этот «террорист» прошел, улыбнувшись контролеру. Поистине изыск, достойный ФСО.

А мы тем временем гурьбой все шли и шли вдоль полупустых залов, где проходил форум, в поисках выставки «Open innovations», и попали в зал анимаций, а это полгектара суперсовременных произведений воспаленного воображения (см. фото) — прелюдия, предназначенная, очевидно, для возбуждения нашего воображения при осмотре выставки.

Инновационные стенды разместились в четырех залах довольно тесно. Самый большой — в полгектара — был отдан Минобрнауки, ОАО «РТИ» и их присным, лакомую площадь предоставили «Сколково» и Роснано, а два небольших зальчика отвели «регионалам».

«Мы должны сделать Россию международным научным центром, лидером высокотехнологических производств, но наш интерес не только в престиже — прежде всего в росте национального благосостояния. Поэтому форум «От-

крытые инновации» должен дать практический результат в виде новейших научных разработок и их внедрения в производство». Так объяснил цели этого мероприятия председатель организационного комитета форума и заместитель председателя правительства РФ В.Сурков.

А образцы новейших научных и технических разработок были представлены в залах экспозиционного центра на Краснопресненской набережной Москвы-реки. Они предназначались для применения в промышленности, научных исследованиях, на всех видах транспорта, в сельском хозяйстве, строительстве, здравоохранении, системе образования, в быту. По мнению авторов, их использование несомненно позволит значительно увеличить производство и повысить качество выпускаемой продукции, улучшить обстановку на рабочих местах и в жилье.

Например, сотрудники кафедры «Летательные аппараты» Южного федерального университета из Таганрога создали многоцелевой авиационный комплекс «Рассвет» для наблюдения за сельскохозяйственными угодьями. Поля фотографируют с воздуха, чтобы после обработки снимков в наземной ла-

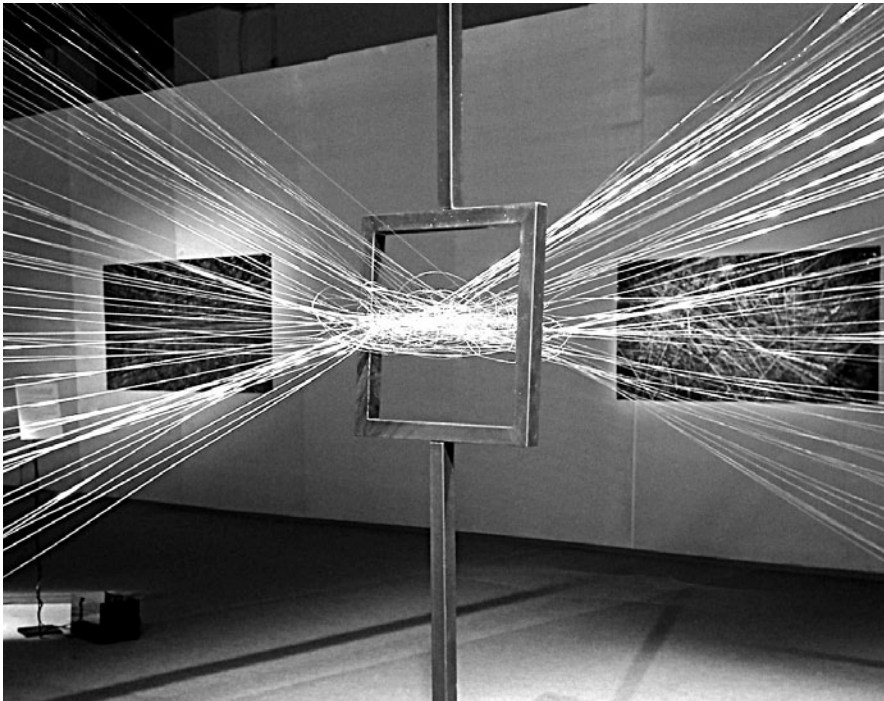

Д.Филлипов. «Рефрейлинг».

боратории выявить состояние посевов и растительности и обнаружить появление кормящихся ими насекомых и животных, считающихся вредителями. Для съемки предназначен беспилотный самолет «Рассвет» взлетным весом 6 кг, длиной 1,7 м, с крылом размахом 3,9 м. В последнем находятся 2 гондолы для электродвигателей с тянущими пропеллерами, обеспечивающими полеты на высотах до 2 тыс. м в течение почти 3 ч. Фото- и другое оборудование помещают в фюзеляж, снабженный открывающимися створками внизу. От гондол отходят балки, на которых крепится хвостовое оперение.

Сотрудники научно-исследовательских организаций ИПКФ и ЦИАМ разработали тоже беспилотный аппарат с двигателем в передней части фюзеляжа. Его работу впервые в нашей стране обеспечивают водородные топливные элементы. 4 ноября 2010 г. этот самолет совершил первый полет, а в один из следующих пробыв в небе 20 ч.

Еще недавно цифровые фотоаппараты считались экзотикой. Ныне они стали общедоступными, а цифровым устройствам находят новые сферы применения. В частности, в лаборатории «Фаблаб» национального исследовательского технологического университета МИСиС создали несколько станков, оснащенных программируемыми компьютерами. Один из них убирает с заготовки все лишнее и при необходимости добавляет нужное, получая плоские и объемные изделия, например шестерни, рукоятки, детали сложной формы, вплоть до панелей печатных плат. А фрезерный станок с аналогичным управлением легко обрабатывает дерево, пластмассы и алюминий.

Считается, что автомобиль с бензиновым мотором изобрели в 1884 г. Г. Даймлер и в 1885 г. К. Бенц. Примерно в то же время делали электромобили. Спустя столетие появились лучшие источники энергии и заговорили о возрождении электромобиля. В московской компании «Револьта» к этому готовы — в 2012 г. в Подмоскovie она разместила до 40 пунктов подзарядки электроходов.

Московская группа компаний «Тепло XXI века» представила на форуме тепловой гидродинамический насос ТС-1. Его оснастили стандартным асинхронным электродвигателем, делающим до 3 тыс. оборотов в минуту и приводящим агрегат, преобразующий механическую энергию в тепловую. Он не выбрасывает дыма, а по экономичности превосходит подобные механизмы, потребляющие твердое топливо, в 1,5—2 раза, а работающие на мазуте — в 5—10 раз. Такими насосами можно оборудовать промышленные, служебные, жилые, спортивные и складские помещения и использовать для подогрева воды для производственных и бытовых целей.

Предприятие «Белгроспецмаш» из г. Валуйки Белгородской области представило самоходный комплекс, предназначенный для работников сельского хозяйства, здравоохранения и сотрудников МЧС. Его выполнили 3-осным, с 6 широкими колесами большого диаметра, обеспечивающими плавность хода по неровной местности, плавность хода и хорошую проходимость. ВАЗовский двигатель сообщает машине скорость 30—40 км/ч.

Впереди находится удобная кабина водителя с хорошим обзором, а за ней на раме размещают различное оборудование. Это может быть бункер для

600—1000 кг сыпучих, гранулированных и жидких минеральных удобрений с 2-дисковым разбрасывателем, бак для ядохимикатов, поражающих сорняки и насекомых-вредителей, противопожарные устройства или полевой пункт оказания скорой медицинской помощи.

Казанское предприятие «Эйдос» занимается разработкой и распространением тренажеров, медицинских центров и созданием снаряжения для спасателей. На выставке казанцы продемонстрировали тренажер для водителей, созданный в сотрудничестве со специалистами Камского автомобильного завода. Его выполнили в виде кабины, в которой воссоздаются условия поездки с поворотами, ускорением, торможением, даже тряской, в общем, имитируется все, что водитель испытает в автомобиле на дороге.

Другой тренажер предназначен для подготовки хирургов. Это операционный стол, набор инструментов и даже пациент-манекен. Обучаемый действует не ножом, а своеобразным шупом. При этом на расположенном рядом экране отражаются внутренние органы человека. Если кто-то по неопытности и сделает то, что не нужно, ошибку легко заметить и повторить правильные действия, зато когда придется иметь дело с настоящим пациентом и хирургическими инструментами, натренированный специалист не причинит вреда.

А на Рязанском приборном заводе изготовили компактный измеритель давления внутри глаза «Диатон». На одном его конце находится небольшой экран, на противоположном два коротких выступа. Их, не найминая, прикладывают к веку закрытого глаза, и через 3 с звучит сигнал, а на дисплее появляется величина внутриглазного давления. Аналогов у «Диатона» пока нет.

В петербургском научно-исследовательском институте «Электрон» изготовили устройство, названное бесконтактным детектором контроля психоэмоционального состояния. Испытуемого усаживают против направленной на его голову видеокamеры, а изображение выводят на экран компьютера. После этого фиксируют произвольные смещения головы, а цифровой компьютер обрабатывает информацию и определяет, насколько расшалились нервы у пациента.

На стенде компании «Дисплейр» стоял черный блок, а над ним вспыхивали, переливались, гасли и вновь загорались огни, образуя причудливые узоры. Стендист объяснил, что из блока выбрасывается масса капель воды, образующих почти прозрачное марево, а в него из проектора высвечивается картинка и как бы повисает в воздухе. Это устройство заинтересует рекламщиков и производителей всяческих зрелищ, но при чем тут высокие технологии?!

...Закрывать инноваций на Краснопресненской набережной, естественно, не было.

**Игорь БОЕЧИН,
Юрий ЕГОРОВ**

ЕСЛИ ВО ВРЕМЕНА ПЕРВОЙ НАУЧНО-ТЕХНИЧЕСКОЙ РЕВОЛЮЦИИ, КОГДА БЫЛИ ИЗОБРЕТЕНЫ ПАРОВАЯ МАШИНА, ФОТОГРАФИЯ И ДР., ОТ СОЗДАНИЯ ИЗОБРЕТЕНИЯ ДО ЕГО ВНЕДРЕНИЯ ДОЛЖНО БЫЛО ПРОЙТИ 100 И БОЛЬШЕ ЛЕТ, ТО СЕГОДНЯ ЭТОТ СРОК СИЛЬНО СОКРАТИЛСЯ.

В СВЯЗИ С ОСТРОЙ ВОСТРЕБОВАННОСТЬЮ ПРОИЗВОДСТВОМ И НОВЫМИ ВНЕДРЕНЧЕСКИМИ ТЕХНОЛОГИЯМИ ЭФФЕКТИВНЫХ ТЕХНИЧЕСКИХ РЕШЕНИЙ, БЫВАЕТ, ОНИ РЕАЛИЗУЮТСЯ НЕМЕДЛЕННО. ТАК, ПЕЧАТНЫЕ ПЛАТЫ ЗАМЕНИЛИ ТЯЖЕЛЫЙ И ВРЕДНЫЙ ТРУД ПАЯЛЬЩИКОВ НА ПРОГРАММИРУЕМУЮ ИНТЕЛЛИГЕНТНУЮ РАБОТУ ЭЛЕКТРОЛИТИЧЕСКИХ ВАНН НА ВСЕХ РАДИОЭЛЕКТРОННЫХ ЗАВОДАХ СССР В ТЕЧЕНИЕ ОДНОГО ГОДА.

Важную роль в совершенствовании процесса постановки на производство в нашей стране сыграл ГОСТ СССР №15.001-88 «Система разработки и постановки продукции на производство», регламентирующий основные этапы постановки продукции на производство:

- разработка технического задания (ТЗ), технической и нормативной документации;
- изготовление и испытание экспериментальных и опытных образцов продукции;
- приемка результатов разработки;
- подготовка к освоению производства.

Этот ГОСТ обязывает разработчика на основе исходных требований заказчика изучать спрос, условия применения, тенденции развития и имеющиеся научно-технические задания, проводить необходимые НИР, ОКР и технологические разработки, включая патентные исследования, функционально-стоимостной анализ, моделирование, художественное конструирование и др. прогрессивные методы создания продукции. При этом следует руководствоваться нормативно-техническими и др. документами, в которых устанавливаются значения показателей, определяющих технический уровень продукции, требования сопротивляемости внешним воздействиям, заменяемости и совместимости составных частей и продукции в целом, безопасности, охраны здоровья и природы.

Но ГОСТ СССР №15.001-88 — это все-таки вчерашний день, в котором он хорошо поработал, послужив базовой документацией постановки изделий новой техники на производство. Сейчас президент В.В.Путин держит под личным контролем вопросы постановки на производство новаций, постоянно напоминая об их важности.

Рассмотрим опыт внедрения в последнее время ряда новаций, которые в современных условиях заслуживают особого серьезного изучения.

Изобретение, реализующее безызносное трение

В г.Триполи без предварительного глубокого анализа научно-технических, экономических и политических аспектов проблемы и без соответствующих режимов секретности правительством Ливии было решено построить по российской лицензии завод для производства автоматов Калашникова. Но не просто копий, а с использованием инновационного способа формирования на трущихся поверхностях изделия твердого износостойкого пористого слоя с последующей его пропиткой рабочей средой, в которую добавляют соединения, вызывающие при трении установление ре-

жима взаимного атомарного переноса металла между трущимися поверхностями (пат. 2124576, класс С 23 С 24/00, 08.07.1997 «Способ обработки металлических изделий», КрыщенкоК.И. и др.).

ВНЕДРЕНИЕ

Пропитку рабочей средой осуществляют нагревом изделия до температуры 60—100°C, создания вакуума 0,2—0,8 атм, выдержки 30 мин, охлаждения до 20°C, снижения вакуума, выдержки 10—30 мин под давлением, после чего цикл повторяют 3 раза, увеличивая каждый раз время выдержки в 1,2—2 раза и повышая давление до 1,3 атм. Изделие дополнительно подвергают трибообработке материалом, образующим на его поверхности лакирующее покрытие.

Трибообработку поверхности изделия осуществляют металлической пудрой, например медью, эластичным инструментом, например губкой, пропитанной раствором. Пропитку — раствором, содержащим (мас.%) : трилон Б — 40—45, соляная кислота — 5—7, глицерин — 10—15, 5%-ный раствор йода в 10%-ном растворе йодистого калия — остальное.

Благодаря этой новации, несмотря на тяжелейшие условия работы (высокие температуры и скорости, агрессивные среды и ударные нагрузки), ствол при стрельбе практически не изнашивается за счет соответствующего наращивания изношенной поверхности металлом пуль, что сохраняет длительное время первоначальные убойную силу и меткость стрельбы автомата. А без сей новации нормативный износ ствола наступает уже через несколько сотен выстрелов, т.е. за считанные минуты стрельбы.

Когда спустя 4 года завод был построен и изготовлена опытная партия изделий, ее испытание («пристрелка») не состоялось. В результате бомбардировки Триполи авиацией НАТО новенькие «калаши», как и весь завод, были уничтожены. Истинной причиной авианалета, думается, было упомянутое изобретение, о чем свидетельствуют удивительная точность и интенсивность авиаудара, не оставившего камня на камне от злополучного завода. Другие объяснения бомбардировки мирного города (внутренние племенные конфликты и др.) были надуманными. Тем не менее последние сыграли свою роль: Ливия попала в список «бархатных мусульманских революций», а инициатор строительства «калашниковского» завода лидер страны Муамар Каддафи 20 октября 2011 г. был захвачен и убит вместе со 130 своими сторонниками силами повстанцев, поддерживаемых НАТО. Это было названо В.В.Путиним в его выступлении по телевидению «беззаконием на государственном уровне». Как видим, на фоне распространяемой НАТО неадекватной информации и бытующей в обществе недооценки промышленной собственности никому и в голову не могла прийти такая



С ПРЕПИНАНИЯМИ

мысль. Подлинной причиной серьезных боевых действий были вовсе не какие-то таинственные революционные ситуации, а всего лишь описанное выше скромное технологическое изобретение, о котором стоявшие за всем этим разведслужбы НАТО не упоминали по определению.

Реализация изобретения пат. 2176107, класс G07 B 15/00. 20.11.2001.

«Автоматизированная система оплаты проезда и контроля проездных документов». Гаев Д.В. и др.

Сущность изобретения, согласно его формуле, состоит в том, что «центральный комплекс автоматизированной системы оплаты проезда выполнен с возможностями формирования дополнительных характеристик проездных документов, соответствующих зональному делению транспортной сети и временным суточным интервалам совершения поездки для каждого станционного комплекса, получения и обработки данных о проездных документах, проданных по дифференцированным ценам, каждый станционный комплекс выполнен с возможностью продажи в пунктах оплаты проездных документов с фиксацией на них основных и дополнительных характеристик в пунктах оплаты по ценам, дифференцированным в соответствии с заданными временными суточными интервалами и заданным зональным делением транспортной сети для данного станционного комплекса, с возможностью сбора и обработки данных о проездных документах с дифференцированной оплатой проезда, с возможностью сбора и обработки данных проверки и регистрации основных и дополнительных характеристик проездных документов от входных пунктов контроля, с возможностью сбора и обработки данных проверки и регистрации основных характеристик, соответствующих зональному делению транспортной сети».

Однако по внедрению изобретения его задача — реализация системы формирования дифференцированной оплаты проезда в зависимости от протяженности маршрута и суточного времени проезда — фактически не была решена, т.е. реальная цена билета осталась фиксированной и неизменной. Тем не менее авторами (лицензиаром) получена от лицензиата (Московский метрополитен) рекордная для России сумма авторского вознаграждения (больше 120 млн руб.). Если быть более точным, то в данном случае лицензиара и лицензиата представляло одно и то же лицо, а именно Д.В.Гаев — бывший начальник метрополитена, которого нельзя ни о чем теперь спросить, так как в ноябре прошедшего года он умер от тяжелой болезни. Я имею в виду, что приведенные выше заковыченные признаки сформулированы так, что их не только невозможно реализовать, но и понять-то можно разве только как пожелания. Так бывает, когда в составе авторов оказывается опытный патентный эксперт, не гарантирующий ничего, кроме выдачи патента. В конкретном случае — золотиносного патента.

Сверхвыгодное внедрение «невыгодное изобретение»

Народно-хозяйственное использование изобретения, отличающегося своей крайней простотой, в качестве насосов для перекачки нефти по магистральным трубопроводам, а также для откачки нефти из скважин, дает на экспериментальных объектах весьма

значительные результаты по технико-экономическим и эксплуатационным показателям. А выплаченные пермским и казахстанским насосными заводами авторские вознаграждения за использование этого и последующих усовершенствованных изобретений (см., например, пат. 2202695. кл. F 01 С 3/06. 04.08.2000), выражаются 8-значными цифрами.

На подготовленные Пермским насосным заводом действующие экспериментальные объекты (нефтяная скважина и перекачивающая станция нефтепровода) были приглашены представители российских нефтяных компаний, которым в числе прочих материалов демонстрировался изготовленный тем же заводом макет насоса из оргстекла, дающий наглядное представление об его конструкции и преимуществах. Соответствующая демонстрация уже действующего оборудования оказалась убедительной. В частности, новый насос один успешно заменяет по техническим и экономическим требованиям каскад из нескольких центробежных насосов на нефтяных скважинах. А в перекачивающих трубопроводах обеспечиваются требуемые значения напоров при сопутствующих благоприятных параметрах. Все это и выразилось в солидных объемах заявок на насосы со стороны нефтяных компаний.

Годом раньше упомянутый макет из оргстекла демонстрировался и на собрании профессоров-нефтянников США, которые, по словам российских представителей (авторы изобретения — А.В.Дидин и И.Я.Яновский, известный российский специалист по внедрению изобретений), не поняли его преимуществ (или сделали вид, что не поняли) и отказались от лицензирования. Причина отказа, которая «хорошо звучит»: «Переход на новую технологию потребовал бы значительных ресурсов». «Истинная причина» состоит, на наш взгляд, в том, что создателям существующих технологий (изобретений США), которыми являются упомянутые профессора, получающие авторские вознаграждения со своих новаций, предложенная технология была словно кость в горле, поскольку являлась российским изобретением, защищенным международным патентом.

Тел. (495) 527-43-40.

E-mail: shar10101@mail.ru

В.ШАРОВ, к.т.н.

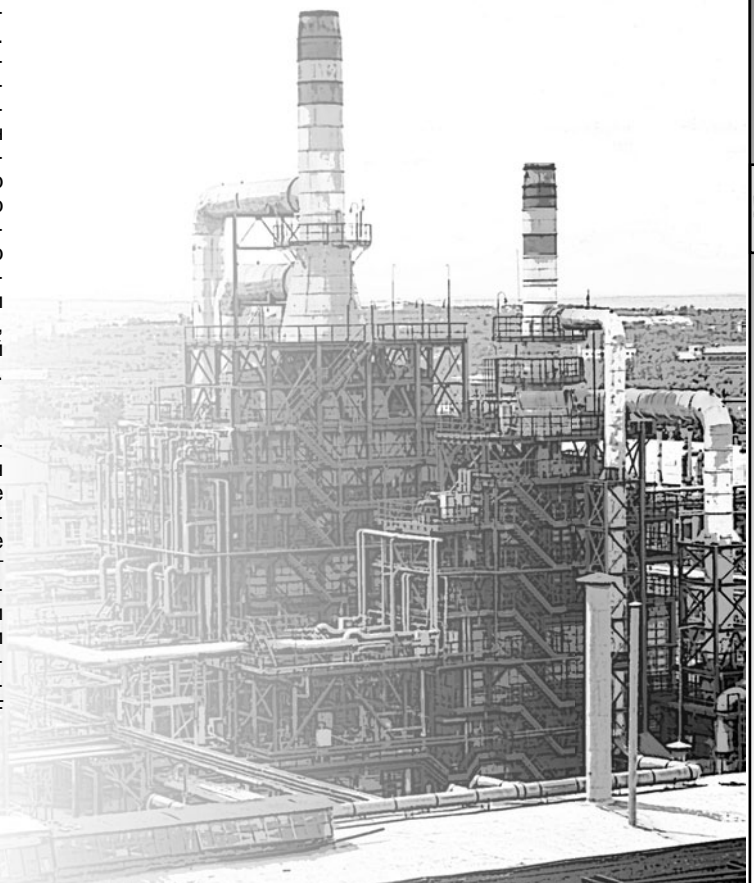

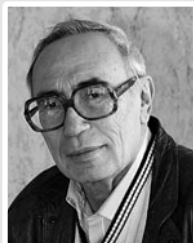

РУБРИКУ ВЕДЕТ ПАТЕНТОВЕД А.РЕНКЕЛЬ

? **Постановлением от 15.09.2011 №781 правительство РФ утвердило изменения Положения о патентных пошлинах.**

Надо сказать, что из всех опций, предписанных патентным законодательством к выполнению правительством, только регулярное повышение патентных пошлин выполняется систематически. Интересно, как долго чиновники будут бороться с техническим прогрессом и его носителями? Л.Бороденко, Москва.

Как долго, сказать затруднительно. Но на заседании президиума Совета при президенте по модернизации экономики и инновационному развитию РФ председатель правительства РФ в конце декабря 2012 г. предложил подумать о том, чтобы создать специальный фонд, призванный помочь российским изобретателям, у которых не хватает денег для самостоятельной патентной защиты их интеллектуальной собственности. «Надо будет понять, как он будет работать, у каких принципах, какова будет себестоимость одной заявки, ее оформление и сопровождение, тем более если это нужно будет сделать за госсчет. Нужно будет подумать, как за все это отчитываться», — сказал Дмитрий Медведев.

Эксперты отмечают, что если говорить о международном аспекте патентной защиты, то поднятый премьером вопрос, безусловно, является актуальным. Если оформлять все документы самостоятельно, то российская (или же евразийская, включающая страны СНГ) регистрация патента может обойтись примерно в 10 тыс. руб., если пользоваться услугами патентных поверенных, эта сумма может достигнуть и 30 тыс. руб. Но переход к патентной защите на территории Евросоюза, США и др. промышленно развитых стран может поднять планку патентных пошлин до многих десятков тысяч долларов — а такой порядок сумм рядовым российским изобретателям недоступен.

Однако представляют совершенно непонятными механизмы работы такого фонда. Будет ли он помогать оплачивать все регистрации патентов подряд, если нет, то каковы будут критерии отбора изобретений и как предотвратить разглашение сущности патентуемой новации — не ясно. Пока же заявитель-индивидуум может воспользоваться правом публичного предложения заключить договор об отчуждении патента на изобретение (ст. 1366 ГК РФ) и патентовать свои изобретения беспошлинно. Эта статья гласит: «Заявитель, являющийся автором изобретения, при подаче заявки на выдачу патента на изобретение может приложить к документам заявки заявление о том, что в случае выдачи патента он

обязуется заключить договор об отчуждении патента на условиях, соответствующих установившейся практике, с любым гражданином РФ или российским юридическим лицом, кто первым изъявил такое желание и уведомил об этом патентообладателя и Роспатент. При наличии такого заявления патентные пошлины в отношении заявки на выдачу патента на изобретение и в отношении патента, выданного по такой заявке, с заявителя не взимаются. Лицо, заключившее с патентообладателем договор об отчуждении патента на изобретение, обязано уплатить все патентные пошлины от уплаты которых был освобожден заявитель (патентообладатель). В дальнейшем патентные пошлины уплачиваются в установленном порядке». О таких лицах-альтруистах Роспатент за минувшие 10 лет, кажется, ни разу не сообщил.

? **Какая связь между интеллектуальной собственностью и нематериальными активами? Л.Грачев, Омск.**

К нематериальным активам относят права, возникающие из авторских и смежных прав, из патентов на изобретения и полезные модели, на промышленные образцы, свидетельства на товарные знаки и т.д. Нематериальные активы являются результатом интеллектуальной деятельности, на которые предприятие получает исключительные, а не вещные права. То есть приобретает не саму вещь как физический предмет, а право включать данную собственность в хозяйственный оборот и запрещать ее использование в хозяйственной деятельности третьих лиц без заключения договора с правообладателем.

? **В чем заключается сущность копирайта, или авторского права, в сравнении с изобретением? Л.Вдовина, Москва.**

В английском языке вместо термина «авторское право» используют слово «копирайт». Копирайтом охраняется выражение авторской идеи, а не сама идея. Копирайт, возникающий при опубликовании этой идеи в статье, брошюре или в обзоре, не будет препятствовать использованию ее другими для реализации замысла в материальный объект, но будет защищать автора от изготовления копий его публикаций. Изобретение же, т.е. техническое решение задачи, защищается патентом.

? **Инженеры предприятия предложили работодателю подать в Роспатент заявку на выдачу патента на решенную ими техническую задачу. После его отказа в начале 2006 г. заявку подали сами авторы. В 2008 г. патент был получен, но действия его тут же прекратилось ввиду неуплаты в срок пошлины. Авторы 5 раз обращались к**

работодателю с просьбой подписать акт использования изобретения, но безрезультатно. На суде работодатель свой отказ мотивировал исковой давностью. Имеют ли авторы право на вознаграждение за разработку, используемую в плане ОКР 1996—2005 гг. и на которую позднее они подали в Роспатент заявку на выдачу патента? Л.Каргаев, заслуженный изобретатель РСФСР, Екатеринбург.

Начало действия изобретения обусловлено датой его приоритета (ст. 19 ПЗ РФ), т.е. датой подачи в Роспатент заявки на выдачу патента. Вот и возникают вопросы на ваш вопрос: 1. Авторы уведомили официально работодателя о факте создания служебного изобретения? 2. Работодатель отказался от патентования разработки, чтобы не платить авторам вознаграждение? 3. Почему авторы сами не подали заявку по истечении 4 мес. (ст. 8 ПЗ) со дня уведомления работодателя?

Для вас сегодня уже не важны ответы на эти вопросы. Дело в том, что использование разработки проходило в течение 9 лет (1996—2005 гг.), а патент начал действовать в начале 2006 г. Так что о выплате вознаграждения за использование изобретения в этот период времени речь идти не может. Не было события, обязывающего работодателя выплачивать вознаграждение и от которого исчисляется срок исковой давности. Вот какой результат получают авторы изобретения, несвоевременно подавшие заявку на выдачу патента.

? **В чем суть и различие понятий «правовая охрана изобретения» и «исчерпание патентных прав»? В.Заславский, Москва.**

Патент удостоверяет приоритет, авторство и исключительное право на изобретение и действует до истечения 20 лет с даты подачи заявки в Роспатент. В течение срока охраны патентообладатель уплачивает ежегодные пошлины, которые служат условием поддержания действия патента. Оно прекращается досрочно на основании заявления патентообладателя, а также при неуплате в установленный срок патентной пошлины (ст. 1363, 1399 ГК РФ). Патентообладателю предоставлено право предотвращения несанкционированного использования изобретения. Объем правовой охраны, предоставляемой патентом, определяется формулой изобретения, которая должна толковаться с учетом описания и чертежей.

Исчерпание же патентных прав означает, то, что после первичной продажи запатентованных товаров на рынке, осуществленной патентообладателем или по его согласию, обладатель патента не имеет дальнейшего контроля в отношении торгового обращения данных товаров. Существует 3 вида исчерпания прав: национальный, региональный и международный.

НЕ ДРАЗНИТЕ ЗВЕРЕЙ!

Эту одну из главных заповедей посетители чаще всего нарушают.

Молоденький лейтенантик в новенькой форме заигрывает со львицей по прозвищу Молния. Он крутит перед ее сонной мордой новым и явно пустым чемоданом. Очевидно, это выпускник военного училища, готовящийся отбыть к месту службы. Я по-честному предупреждаю вояку, что кошка коварна, она только притворяется спящей и Молнией ее зовут недаром. Чуть зазеваешься — тут же цапнет.

— У меня хорошая реакция, — успокаивает бравый офицер.

Окончилась игра так, как и следовало ожидать: молниеносный взмах когтистой лапой сквозь прутья клетки — и лейтенантик, чуть не плача, разглядывает свой новехонький чемодан, у которого как бритвой обрезан угол. А львица продолжает спать.

Другой инцидент произошел возле вольеры у входа в зоопарк. Там в бетонном «стакане», вкопанном в землю, живут медвежата: два мальчика и девочка. Очень популярна эта троица. Попрошайки завзятые: строят уморительные гримасы, подпрыгивают, делают кувырки, хлопают себя в грудь. Их щедро угощают.

В безлюдный день около ямы застреляла молодая женщина, очень уж ей понравились мишки. Она для них и для себя придумала забаву: опустила к ним сумку на длинном ремешке и помахивает ею перед носом шаловливых малышей.

— Мадам, — говорю я, — как бы вам не лишиться сумочки. Маленькая бестия очень высоко прыгает.

— Что я, дурочка? Я же вижу ее прыгучесть...

Она не успела закончить свое горделивое заявление, как юная медведица взвилась вверх и схватила сумку.

— Боже, что она творит! — визжала женщина, видя, как зверюшка с довольным урчанием раздирает ее сумочку и рвет на мелкие клочки денежные купюры. — Это ж моя зарплата!

Паршивка, между прочим, зло отгоняла братьев и в счастливом одиночестве жевала губную помаду, какой-то крем. И только вздув клубы пудры, оставила грабительские страсти.

Не знаю, что делала незадачливая посетительница с ворохом обрывков, которые вручили ей подоспевшие с лестницей служители. Медведица же осталась довольна.

«ЛЕВ НА СВОБОДЕ!»

Зрители и на экране, и в кинозале невольно ахали, когда в фильме «Цирк» чудаковатый Скамейкин (артист Комиссаров), попав в клетку, бил льва по морде букетом. О том, как ведут себя обычные, не столь храбрые, как киношный персонаж, люди, оказавшись примерно в такой же ситуации, мне посчастливилось наблюдать в калининградском зоопарке.

Случилось это в один из майских праздничных дней. Посетителей в зоопарке было полным-полно. Малышня, старики, мамы, папы, влюбленные и празднующиеся.

Как вдруг все, словно по команде, побежали. Над скопищем людей пронеслась пугающая весть: «Лев вырвался из клетки!»

Надо представить себе этот громадный зоосад, утопающий в зелени, с аллеями, заполненными отдыхающими зеваками, чтобы ощутить масштабы паники. Крики перепуганных людей, визг девчонок. Некоторые, боясь попасть в лапы гривастому зверюге, уверенные, что именно их растерзает обретший свободу лев, карабкались на деревья.

Как же мог оказаться на свободе лев? Вот так. Служители очень любили этого зверя по кличке Гром, нисколько его не боялись, спокойно входили к нему в клетку, принося пищу или прибираясь там. Он был ласков, словно домашний кот. От такого подкупающего чувства безопасности до забвения строгих зоопарковских правил по содержанию зверей и простого ротозейства — один шаг. Вот и забыл служитель в тот майский день надежно закрыть задвижку на клетке после уборки. А Громушка, играючи, шлепнул невзначай по ней своей лапшей. Дверца и отворилась, как говорится в известной сказке...

Перед потрясенными от ужаса посетителями вырос на пороге открытой вольеры грозный и прекрасный царь зверей. Все кинулись наутек, наивно полагая, что сумеют убежать от ужасных когтей и клыков.

А Гром? Он забился в угол своего жилища, перепуганный криками и бегущей толпой. Дело в том, что лев родился в зоопарковской клетке, и ему переступить порог своего жилища было не менее страшно, чем тому же Скамейкину-Комиссарову оказаться наедине со зверем. Рожденный в неволе боится свободы!

Так что паника в калининградском зоопарке в тот раз была напрасной.

ГРОМ — МЕЛОМАН И ХУЛМАН

Вообще-то, обитатели зоопарка, особенно хищники, в дневные часы норовят спать. Но руководство калининградского зрелищно-просветительского учреждения, понимая, что сонные звери вряд ли привлекут посетителей, стремились держать своих подопечных в бодром состоянии. Для этого пускались на мелкие пакости: перекрывали ход к ночному лежбищу. Кормежку и воду приказывали давать по утрам.

Для царственного льва Грома эти ухищрения неожиданно отпали сами собой. У него в роли «будильника» выступил... Дом пионеров, расположенный за забором зоопарка, почти рядом с вольерами кошачьих. Именно в выходные дни, когда наплыв посетителей был особенно велик, из черного раструба радио Дома пионеров звучала музыка. И надо же, Грому эти звуки нравились. Он даже вставал на задние лапы и просовывал ухо сквозь прутья. Когда начинал говорить диктор, лев отпрыгивал внутрь вольеры и принимался громогласно выражать свое недовольство.

Народ сбегался на эту сцену. Едва включалась музыка, как царь зверей вновь уподоблялся завсегдатаю консерватории.

Однажды я был свидетелем, как около льва-меломана застреляли две расфуфыренные дамочки. Они громко удивлялись необычному, на их взгляд, поведению «повелителя джунглей» и по-женски заинтересованно обсуждали его стати.

Музыка на радио внезапно кончилась, объявили перерыв, в эфире наступила тишина. Лев опустил на все четыре лапы, стал прогуливаться по клетке, а посетительницы продолжали громко и эмоционально восторгаться мужскими достоинствами нашего Грома. Но тому после музыки человеческие голоса видно были просто противны, посему лев встал в известную служителям позицию — задом к верещавшим дамочкам — и поднял хвост. Я было предупреждающе крикнул им: «Осторожно!..»

Но опоздал. Обеих окатила мощная струя львиной мочи! Как они орали, сразу превратившись из модно одетых, эффектных дамочек в жалких мокрых куриц. Надо заметить, что моча царя зверей обладает сильным и отвратительным запахом. Так он метит все, что ему принадлежит, — пугающе и узнаваемо. А «мокрые курицы», торопливо покидая место своего позора, верещали, мол, надо предупреждать, что лвы писают задом наперед.

Марк ГАВРИЛОВ,
бывший экскурсовод калининградского зоопарка



РУБРИКУ ВЕДЕТ А.КУКУШКИН, ЧЛЕН МЕЖРЕСПУБЛИКАНСКОЙ КОЛЛЕГИИ АДВОКАТОВ

? У родителей моего мужа имелся в собственности дом. После развода они его разделили. Половину дома мой

муж получил в наследство после смерти матери. Половину дома, принадлежащую отцу, он и его новая жена продали третьему лицу, не предложив нам. Имел ли он право? Как я слышала, сначала надо предложить собственникам. И. Боголюбова, Ярославль.

Если договор купли-продажи был оформлен нотариально или переход права собственности зарегистрирован в установленном порядке и никто не потребовал у отца соблюдения правила, предусмотренные для общей собственности, то скорее всего, при разделе имущества родители мужа разделили дом в натуре. В таком случае общая собственность прекращается, и свою часть дома отец имел право продавать кому угодно.

? Мой бывший гражданский муж не отдает мне машину, которую я покупала на свои деньги и которая оформлена на мое имя. Он занимается на ней частным извозом. Когда я прошу его вернуть мне мою собственность, то он грозит, что просто выведет ее из строя. Стоимость машины около 800 тыс. руб. Зная его характер, я действительно опасуюсь, что если обратиться в суд, то в результате смогу получить только грудку обломков и горстку пепла. Можно ли каким-то иным (внесудебным) способом вернуть мою собственность? Алина Т-ва, Тобольск.

Ваши опасения понятны. И попробовать обойтись без судебной тяжбы, конечно же, можно. Для начала надо вспомнить о том, что вашим автомобилем мужчина управляет по доверенности и ее выдали ему именно вы. Срок действия такой доверенности составляет не больше 3 лет. Можно дождаться истечения этого срока (ждать, вероятно, осталось недолго). В этом случае ваш бывший муж сам начнет вас разыскивать и уговаривать наделить его полномочиями по управлению автомобилем на новый срок. В ходе переговоров можно достигнуть положительных для вас результатов. При этом не будет лишним напомнить ему о том, что если по его вине имущество будет повреждено или утрачено, то он будет обязан возместить вам ущерб в полном размере.

Второй способ также связан с тем фактом, что ваш бывший муж управляет машиной по доверенности: вы не дожидаетесь истечения срока действия доверенности, а просто ее отменяете. Если этот документ удостоверял нотариус, то вам необходимо обратиться

именно к нему и заявить о своем желании. Понятно, что после отмены доверенности вам надлежит об этом факте поставить в известность органы ГИБДД.

Третий способ более дерзкий: вы разыскиваете ваш автомобиль, вскрываете его, располагаетесь за рулем и уезжаете туда, куда сочтете нужным. Конечно же, до поры до времени машина может считаться в угоне и вам придется несколько часов провести в отделе полиции. Но когда ваш бывший муж представит паспорт технического средства (ПТС), а вы — доказательства того, что являетесь собственником машины и действие доверенности прекращено, то уголовное дело по факту угона возбуждено не будет. В короткий период проведения доследственной проверки автомобиль будет находиться на стоянке отдела полиции. Потом вам разрешат его забрать.

? Дочка нигде не прописана, а я и мой бывший муж прописаны в квартире, собственником которой является его мать. Дочку они не прописывают и меня угрожают выписать по суду. При этом имеют долг по уплате за квартиру в районе 14 тыс. руб., чтобы я сама не могла прописать дочку. Вопрос такой: могут ли я прописать ребенка по месту прописки и мамы, и папы, даже если по этой квартире есть долг? И нужно ли согласие собственника? О.Пунская, Петушки.

В соответствии с действующим российским законодательством для регистрации ребенка по месту жительства отца (записанного в свидетельстве о рождении ребенка) или матери (если родители зарегистрированы по разным адресам) требуется согласие от второго родителя на регистрацию ребенка. Не требуется согласия третьих лиц и достаточно представить в паспортную службу свидетельство о рождении ребенка и паспорт одного из родителей. Важно обратить внимание, что это правило распространяется и на жилые помещения, находящиеся в собственности третьих лиц (не родителей ребенка, если родители зарегистрированы в таком помещении, ребенок регистрируется по месту жительства родителей (одного из родителей) без согласия собственника помещения. Незавершенный ребенок может быть зарегистрирован только по месту жительства родителей, а не других родственников. Если ребенок регистрируется по месту жительства мамы, ее личное присутствие в паспортной службе обязательно.

В описанной вами ситуации имеются все правовые основания регистрировать (прописывать) ребенка по месту вашего проживания в квартире свекрови.

По сложившейся практике вам может быть отказано в выдаче ряда необходимых для регистрации документов ввиду наличия задолженности по оплате ком-

мунальных услуг и иным платежам. Поскольку такой отказ совершенно незаконен, то вам предстоит решить исконно русский вопрос, что делать. Можно обжаловать такой отказ в судебном порядке (но для этого вам необходимо получить такого рода отказ в письменной форме), а можно погасить задолженность из собственных средств, предварительно получив справку о наличии задолженности.

Я не буду распространяться о правовых алгоритмах ваших действий — о них вам подробно расскажут мои коллеги-адвокаты, которые работают в милом и уютном городе Петушки. Главное состоит в том, что закон позволяет зарегистрировать несовершеннолетнего ребенка на жилой площади без согласия собственника (собственников), лишь бы хотя бы один из родителей ребенка правомерно пользовался этим жильем.

? Наш брак фактически распался уже около года. Я живу у своих родителей в Москве, а жена в Подмосковье, в нашей квартире. Летом я открыл фирму пополам с другом. Будет ли фирма подлежать разделу как совместно нажитое в браке имущество? Дмитрий Г-кий, Москва.

В соответствии с ч.4 ст.38 Семейного кодекса РФ суд может признать имущество, нажитое одним из супругов в период их раздельного проживания при прекращении семейных отношений собственностью каждого из них. Для этого вам необходимо доказать, что в то время, когда создавалась и регистрировалась ваша фирма, вы с женой совместно не проживали, не вели общее хозяйство и не проявляли заботы друг о друге.

Что же касается возможного раздела фирмы, то вам необходимо принять к сведению то обстоятельство, что каждая фирма по российскому законодательству имеет какую-либо организационно-правовую форму (общество с ограниченной ответственностью, открытое акционерное общество, закрытое акционерное общество и т.д.). Вам же в этой фирме принадлежит только часть уставного капитала или доля, в зависимости от организационно-правовой формы. Все имущество, которое было приобретено в процессе хозяйственной деятельности фирмы, соучредителем которой вы являетесь, — это не ваша собственность, а собственность созданной вами фирмы, и эта собственность самостоятельно хозяйствующего субъекта гражданского права не включается в состав имущества, подлежащего разделу между супругами. Разделу будет подлежать только ваша доля (пай и т.п.) в уставном капитале. Если ваша доля будет разделена между вами и женой, то жена войдет в состав соучредителей фирмы и сможет принимать участие в решении ряда вопросов, которые связаны с деятельностью этой организации.

340 лет назад, 01.02.1673, немецкий философ, языковед, математик и физик **Готфрид Вильгельм ЛЕЙБНИЦ** на заседании лондонского Королевского общества продемонстрировал свою «арифметическую машину». Как изобретатель калькулятора он имел предшественников, но их успехи на этом направлении оказались более скромными. За полвека до



счетного изобретения Лейбница другой немец — Вильгельм Шикард — соорудил «читающие часы», а в 1642 г. 19-летний француз Блез Паскаль (будущий философ, математик и физик) приступил к разработке «суммирующей машины», которая войдет в историю под именем «паскалина». Создавая ее, юный изобретатель надеялся облегчить утомительный труд его отца, сборщика налогов. «Паскалина» неплохо складывала числа, но для других арифметических действий приходилось производить сложные и утомительные манипуляции с повторными расчетами. Современники приняли новинку восторженно, но ее распространению сильно мешало неудобное соотношение денежных единиц в тогдашней Франции. За первые 10 лет Паскаль изготовил полсотни счетных машин, отнюдь не дешево продал из них около дюжины, но на этом не разбогател. В «арифметической машине» Лейбница главной изюминкой был ступенчатый валик, который использовали и в XX в., совершенствуя счетную технику. Лейбниц гордился своим изобретением и так отозвался о нем в письме Т.Бернету: «Мне повезло построить такую арифметическую машину, которая совершенно отлична от машины Паскаля, поскольку дает возможность мгновенно выполнять умножение и деление над огромными числами». Машина Лейбница первой смогла выполнять 4 основных арифметических

КОГДА-ТО В ФЕВРАЛЕ

действия. Однако должного применения она не получила также из-за неудобных систем денежных единиц. Их соотношение стало десятичным (и потому удобным для такой вычислительной техники) в связи с переходом Франции в 1799 г. на метрическую систему. Благодаря ей Шарль де Кольмар получил изобретательскую привилегию на первый рентабельный калькулятор. Первые запустить свой арифмометр в промышленное производство удалось эльзасцу Карлу Томасу, который опять-таки использовал ступенчатый валик Лейбница. Томас получил патент в 1820 г., после чего его предприятие продало за полвека 1,5 тыс. арифмометров. В 1884 г. эту машину улучшил немец Бургхард, а в 1903 г. — англичанин Тейт.

315 лет назад, 02.02.1698, в Нижней Бретани (Франция) родился **Пьер БУГЕР**. Его отец был выдающимся специалистом морского дела. Пьер учился в иезуитском коллегииуме. Несмотря на клерикальную доминанту



этого закрытого заведения, юный француз проявил здесь незаурядную одаренность в занятиях точными науками. До окончания учебы он лишился отца и после выпускного экзамена был зачислен на отцовскую должность. В дальнейшем на судьбу Бугера сильно повлияло знакомство с крупным физиком и математиком Ж. де Мера-нам, французским академиком и почетным членом Петербургской академии наук. Первая научная работа Бугера решила одну из фотометрических задач, предложенных Мера-нам. Он хотел оценить прозрачность атмосферы, сопоставив замеры освещенности Солн-

цем, когда оно занимает разные высоты над горизонтом. Бугер разработал методику, позволяющую сравнивать освещенность Земли разными небесными светилами. В ходе экспериментов он, в частности, подсчитал, что полная Луна освещает нашу планету в 300 тыс. раз слабее, чем Солнце, под тем же углом к поверхности Земли. В 1726 г. (через несколько лет после этих вычислений) статью Бугера «Сравнение силы света Солнца, Луны и многих свечей» опубликовали. Французская академия наук отметила премиями многие труды Бугера. В 1730 г. он переехал в Гавр и был принят на должность королевского гидрографа. Через год его ввели в состав Французской академии, а в начале 1735 г. он достиг высшего уровня национальных ученых (пожизненные члены-пенсионеры). В 1730-е гг. Бугер старался уяснить форму Земли. В 1734 г. вышла в свет его работа «Сравнение двух законов, которым Земля и другие планеты должны подчиняться в отношении фигуры, которую их заставляет принимать сила тяжести». Этот научный труд побудил Французскую академию отправить две продолжительные и дорогостоящие экспедиции: одну — в экваториальную страну Перу, другую — в приполярную Лапландию. Измерения, проведенные этими экспедициями, подтвердили предположение о сферической (но не сферической!) форме Земли. Такой вывод запечатлела медаль с изображением Бугера: здесь он опирается на земной шар и немного деформирует его своей тяжестью. После возвращения во Францию (1744 г.) Бугер перевел свой 9-летний опыт долгих морских странствий в научные труды по корабельному делу и навигации, трижды изданные на французском языке и четыре раза на русском (в 1764, 1785, 1799 и 1802 гг.). Два последних года жизни (по 1758 г.) тяжело больной Бугер совершенствовал свою самую известную книгу «Оптический трактат о градации света». С трудом собрав

последние силы, ученый отвез новую рукопись в редакцию и через несколько дней скончался. Почти через 200 лет (в 1950 г.) эту книгу Бугера издали в нашей стране как научный труд с непреходящей ценностью. На русский язык его перевели Н.А.Толстой и П.П.Феофилов.

140 лет назад, 14.02.1873, в г. Лукьянове Нижегородской губернии родился радиотехник и электротехник **Алексей Алексеевич ПЕТРОВСКИЙ**. В 1892 г. он окончил Петербургский электротехнический институт, в 1897 г. — математическое и естественное отделения Петербургского университета. Одним из учителей Петровского был изобретатель радио А.С.Попов. Впоследствии ученик развивал технические идеи учителя и проявил себя как историк ра-



диотехники. В 1900—1901 гг. Петровский преподавал на курсах Лесгафта. В 1934 г. возникла объединенная кафедра геофизических методов поисков и разведки месторождений полезных ископаемых во главе с Петровским. Она стала готовить инженеров-геофизиков широкого профиля. В 1938 г. он переехал в Москву и по 1941 г. (за год до кончины) заведовал кафедрой в Московском геолого-разведочном институте. Педагогическую работу во вузах Петровский подкреплял собственными геофизическими исследованиями и разработкой электрофизических методов для геологической разведки. Он автор теории и методики радиопроектирования, позволяющего определять глубину залегания пород в вечной мерзлоте. Еще в 1907 г. он составил первое в России руководство по радиотехнике («Научные основания беспроволочной телеграфии»).

Владимир ПЛУЖНИКОВ
Рисунки автора

ВЫСТАВКИ. ЯРМАРКИ

ЧИТАЙТЕ СТАТЬЮ НА С. 26



1. «Беспилотник» летает на водороде.

2. Рязанцы измеряют давление без прикосновения.

3. На заправке компании «Револьта» электромобиль.

4. Миражи создает аппарат «Дисплэйр».

5. Этому «пациенту» казанского «Эйдоса» не больно.